

M A N G A



AUTONOMOUS POOL ROBOT  
USER MANUAL  
ROBOT DE PISCINE AUTONOME  
MANUEL D'UTILISATION  
ROBOT DE PISCINA AUTOMÁTICO  
MANUAL DE USUARIO  
AUTOMATISCHE ZWEMBADREINIGER  
HANDLEIDING  
ROBOT DA PISCINA AUTOMATICO  
MANUALE DELL'UTENTE  
AUTONOMER POOL-ROBOTER  
BEDIENUNGSANLEITUNG



RC32

By  **KOKIDO**<sup>®</sup>  
*Pool Product Innovations*

## **Table Of Contents**

SAFETY WARNINGS & INSTRUCTIONS	P.7
HOW THE ROBOT WORKS	P.10
GETTING STARTED	P.11
Charging The Battery	P.11
Set-Up Before Use	P.12
Floor Squeegee assembly	P.12
Clip-on Rake/ Brush Assembly	P.12
Adjustment of Trajectory	P.13
Locking pin	P.13
Bumper	P.13
Pool Preparation	P.13
OPERATION	P.14
EMPTYING THE DEBRIS COMPARTMENT	P.15
MAINTENANCE & STORAGE	P.16
BATTERY DISPOSAL	P.17
How to remove the battery pack	P.17
TROUBLESHOOTING	P.19

Remark: Product/parts photos/drawings in this manual are for demonstration only.  
Product/parts in photos/drawings may vary with the model purchased.

## **Table des matières**

AVERTISSEMENTS ET INSTRUCTIONS	P.21
FONCTIONNEMENT DU ROBOT	P.24
POUR COMMENCER	P.25
Chargement de la batterie	P.25
Assemblage avant utilisation	P.26
Installation des nervures de capture	P.26
Assemblage du râteau et de la brosse	P.26
Ajustement de la trajectoire	P.27
Goupille de verrouillage	P.27
Pare-chocs	P.27
Préparation de la piscine	P.27
FONCTIONNEMENT	P.28
VIDER LE COMPARTIMENT A DEBRIS	P.29
ENTRETIEN & STOCKAGE	P.30
RECYCLAGE DE LA BATTERIE	P.31
Comment retirer la batterie	P.32
DEPANNAGE	P.33

Remarque: Les photos / dessins de produits / pièces de ce manuel sont uniquement à titre de démonstration. Le produit / les pièces dans les photos / dessins peuvent varier en fonction du modèle acheté

## **Índice de contenidos**

AVISOS E INSTRUCCIONES DE SEGURIDAD	P.35
FUNCIONAMIENTO DEL LIMPIAFONDOS	P.38
PRIMEROS PASOS	P.39
Carga de la batería	P.39
Montaje previo al uso	P.40
Instalación de la escobilla del suelo	P.40
Instalación del rastrillo/escobilla a presión	P.40
Ajuste de la trayectoria	P.41
Pasador de seguridad	P.41
Parachoques	P.41
Preparación de la piscina	P.41
FUNCIONAMIENTO	P.42
VACIADO DEL COMPARTIMENTO DEL FILTRO	P.44
MANTENIMIENTO Y ALMACENAMIENTO	P.44
ELIMINACIÓN DE LA BATERÍA	P.45
Cómo retirar el paquete de baterías	P.46
RESOLUCIÓN DE PROBLEMAS	P.47

Observación: Las fotografías/ilustraciones del producto o de sus piezas que aparecen en este manual solo se incluyen a modo de muestra. El producto o las piezas que aparecen en las fotografías/ilustraciones pueden variar respecto al modelo adquirido.

## **Inhoudsopgave**

WAARSCHUWINGEN EN VEILIGHEIDSAANWIJZINGEN	P.49
HOE WERKT DE ROBOT	P.52
AAN DE SLAG	P.53
De batterij laden	P.53
Vorbereiding	P.54
Montage Vloerwissers	P.54
Hark/ Borstelmontage met clipbevestiging	P.54
Afstelling van Traject	P.55
Borgpen	P.55
Bumper	P.55
Vorbereiding van het Zwembad	P.55
WERKING	P.56
DE FILTERBAK LEEGMAKEN	P.58
ONDERHOUD EN OPSLAG	P.58
DE BATTERIJ WEGWERPEN	P.59
De accu verwijderen	P.60
PROBLEMEN OPLOSSEN	P.61

Opmerking: Foto's/tekeningen van (onderdelen van) het product in deze handleiding dienen alleen ter illustratie. Foto's/tekeningen van (onderdelen van) het product kunnen verschillen van het model dat u hebt aangeschaft.

## **Indice**

AVVERTENZE DI SICUREZZA & ISTRUZIONI	P.63
COME FUNZIONA IL ROBOT	P.66
GUIDA INTRODUTTIVA	P.67
Ricarica della batteria	P.67
Configurazione prima dell'uso	P.68
Montaggio della spatola per pavimento	P.68
Rastrello ad aggancio/ Assemblaggio spazzola	P.68
Regolazione della traiettoria	P.69
Perno di bloccaggio	P.69
Paraurti	P.69
Preparazione della piscina	P.69
FUNZIONAMENTO	P.70
SVUOTAMENTO DEL FILTRO	P.72
MANUTENZIONE E STOCCAGGIO	P.72
SMALTIMENTO DELLA BATTERIA	P.73
Come rimuovere la batteria	P.74
RISOLUZIONE DEI PROBLEMI	P.75

Precisazione: I prodotti/foto dei pezzi/bozzetti nel presente manuale sono solo a scopo dimostrativo. I prodotti/pezzi nelle foto/bozzetti possono variare rispetto al modello acquistato.

## Inhaltsverzeichnis

SICHERHEITSWARNUNGEN UND -HINWEISE	S.77
BETRIEB DES ROBOTERS	S.80
VOR DER INBETRIEBNAHME	S.81
Aufladen des Akkus	S.81
Zusammenbau vor Verwendung	S.82
Montage des Bodenschrubbers	S.82
Aufsteckbarer Abstreifer/Bürste	S.82
Einstellung der Reinigungsstrecke	S.83
Sperrstift	S.83
Stoßstange	S.83
Vorbereitung des Beckens	S.83
BEDIENUNG	S.84
LEEREN DES SCHMUTZFACHS	S.85
WARTUNG UND LAGERUNG	S.86
ENTSORGUNG DES AKKUS	S.87
Herausnehmen des Akkus	S.88
STÖRUNGSBESEITIGUNG	S.89

Kommentare Produkte/Teile auf den Fotos/Zeichnungen in dieser Anleitung dienen nur zur Veranschaulichung. Produkte/Teile auf den Fotos/Zeichnungen können beim gekauften Artikel variieren.

# **SAFETY WARNINGS & INSTRUCTIONS**

Read and follow all instructions in this manual and on the equipment. Failure to do so could result in severe or fatal injuries.

## **SAVE THESE INSTRUCTIONS**

### **WARNING!**

- This is not a TOY. Children should be kept out of reach from this robot and its accessories.
- Never allow children to operate this product.
- You should not operate this electric vacuum when people/pets are present in the water.
- This robot is not intended for use by someone with reduced physical, sensory or mental capabilities or a lack of experience and knowledge unless they have been given instructions concerning the appliance and are under supervision of the person responsible for their safety.
- Make sure the robot is fully immersed in the water before operation. The minimum water level required to operate the robot must reach above the swivel head of the robot. Operating the robot when it is not immersed in the water correctly could damage the unit and void the warranty as a result.
- Maximum operating depth in water is 3 meters (10 ft).
- Maximum water temperature: 5°C (41°F) –35°C (95°F)
- Only use the detachable supply unit (external adaptor) provided with this robot to charge the battery.
-  Detachable supply unit (external adaptor)
- Connect the external adaptor to a power source through a residential current device (RCD) / a ground fault circuit interrupter (GFCI). If in doubt, consult a qualified professional electrician.
- Do not use this robot if any damage is detected.
- Replace damaged parts as soon as possible. Only use parts certified by the distributor or manufacturer.
- Turn off the robot, disconnect the external adaptor from the power source, and unplug the external adaptor from the charging cable, before detaching the robot from the charging cable.
- Disconnect the robot from the supply mains and make sure the robot is power OFF prior to servicing it such as cleaning the filter and swivel smoothing-ring.
- The battery installed is a rechargeable Li-ion battery pack. Never attempt to replace it.
- The robot is only to be recharged with external adaptor and charging cable delivered with this product.
- DO NOT handle the robot, external adaptor and charging cable while it is charging with wet limbs and without shoes.
- You should not operate this robot when people/pets are present in the water.
- DO NOT use this robot without an intact filter in place, otherwise your warranty will be voided as a result.



- Suction entrapment hazard: This robot generates suction. Do not allow hair, body, or any loose parts of your clothing to make contact with the suction hole of the robot during its operation.
- Never insert body parts, clothing or other objects into the openings and moving parts of the robot.
- DO NOT use this robot to pick up any toxic substance, flammable or combustible liquids such as gasoline, or in the presence of explosive or flammable fumes.
- Under no circumstances should you attempt to disassemble the robot and replace the impeller, motor, and battery by yourself.
- Never insert fingers and any object to touch the impeller.
- This robot shall not be used by children.
- The battery must be removed from the robot before it is scrapped.
- This robot contains a battery that are only to be removed by skilled persons.
- The robot must be disconnected from the supply mains as the battery is removed.
- For detail regarding battery disposal, refer to the section "Battery Disposal" in this manual
- The battery must be disposed safely in accordance with local ordinances or regulations.
- The robot contains a maintenance-free, rechargeable lithium-ion battery pack, which must be disposed properly. Recycling is required; please contact your local authorities for more information.
  
- External adaptor and charging cable:
  - Never use the external adaptor and charging cable for anything other than charging the battery of the robot that is supplied in the same pack.
  - The external adaptor and charging cable should not be used outdoors, nor-exposed to rain, humidity, any liquid or heat.
  - The transformer ( or external adaptor) is to be located outside zone 1
  - Keep the external adaptor and charging cable out of reach of children.
  - Never use the external adaptor and charging cable if any damage is detected.
  - DO NOT handle the external adaptor and charging cable with wet hands.
  - Keep the external adaptor disconnected from power when it is not in use.
  - Never attempt to open the external adaptor.
  - If the supply cord is damaged, it must be replaced by the manufacturer, its service agent or an equally-qualified person in order to prevent hazards of any kind.
  - Make sure the robot is completely dry before charging.

**CAUTION!**

- This robot is designed for underwater use only; it is not an all-purpose vacuum cleaner. DO NOT attempt to use it to clean anything other than your pool.

- Use only original accessories delivered with this product.
- DO NOT use this robot right after pool-shocking. It is recommended to first leave the pool circulating for at least 24-48 hours.
- If you are planning on using the robot in a saltwater pool, make sure all salt are dissolved before placing it into the water.
- It is not recommended to use this robot with another automatic cleaner/cleaner simultaneously.
- Avoid picking up hard, sharp objects with this product which may damage the robot and filter.
- To avoid damaging the external adaptor and charging cable, do not attempt to carry the robot by the cord of external adaptor / charging cable or pull the cord to disconnect it from the power source and charging cable.
- Charge the robot indoors in a clean, dry area with good ventilation and away from sunlight.
- DO NOT leave the robot charged for over 10 hours.
- If the robot will not be used for an extended period, detach it from the charging cable and use a damp cloth to clean and dry the robot and its accessories. Make sure to charge the robot to about 30% to 50% of the battery capacity before it is stored. Store in a well-ventilated area away from sunlight, heat, ignition sources, pool chemicals, and children. Recharge the robot every three months.
- All actions concerning the disassembly of the swivel head (ie. battery disposal) can only be carried by an authorized technician.

**Above warnings and cautions are not intended to incorporate all possible instances for risks and / or severe injuries.** Pool / spa owners should always exercise extra caution and common sense when utilizing the product.

# HOW THE ROBOT WORKS

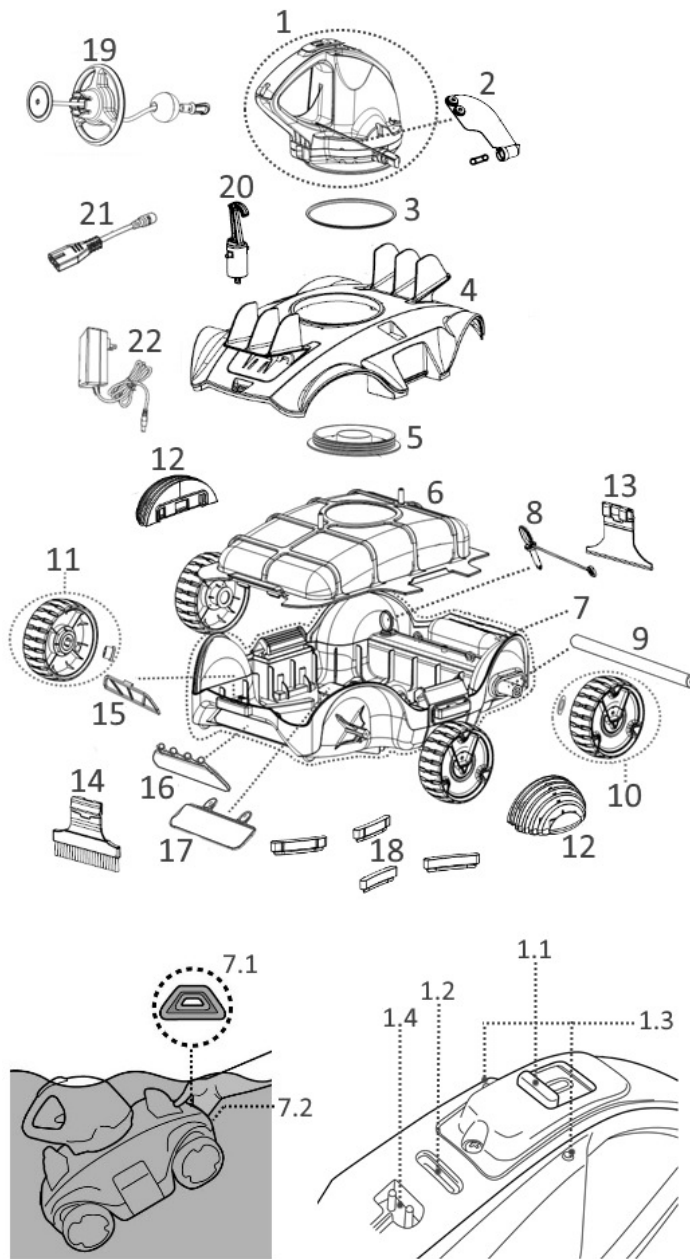

## Replacement Parts Number

1.	Swivel head	RC30ASM07 RC30ASM07/US (USA)
1.1.	Sliding switch	-----
1.2.	Power indicating light	-----
1.3.	Water sensors	-----
1.4.	Charging port	-----
2.	Side flap (with side side pin)	RC30-07
3.	Swivel smoothing-ring	RC30-08-004
4.	Top cover	RC32ASM03
5.	Swivel head bottom screw plate	RC30-05-005
6.	Filter cover	RC30-09
7.	Base	RC32ASM04 RC32ASM04/US (USA)
7.1.	Yellow triangle pattern	-----
7.2.	Grip (under Yellow triangle pattern)	-----
8.	Locking pin	RC30-10-014
9.	Wheel axle	RC30ASM08
10.	Rear wheel (with washer)	
11.	Front wheel (with washer)	RC30-12
12.	Bumper x 2	RC30-18
13.	Clip-on rake	RC32ASM10
14.	Clip-on brush	
15.	Draining filter plate	RC30ASM09
16.	Drainage outlet flap	
17.	Suction mouth flap	
18.	Floor Squeegee x 4	RC30-10-012
19.	Float	RC30ASM06
20.	Hook (with V-clip) for Telescopic pole)	RC30-16
21.	Charging cable	RC30-17-001
22.	Adaptor	RC30-17-002 (EU) RC30-17-002/US (USA) RC30-17-002/AU (Australia/New Zealand)

The robot has a water-propelling nozzle at the bottom of the swivel head. Water is first sucked in through the suction mouth at the bottom of the robot, which then goes through the filter and is discharged via the propelling nozzle. Water jetting from the nozzle propels the robot forward. Once the robot stops against an obstacle such as the pool wall, its side flap sways and its swivel head turns 180°, allowing the robot to move in the opposite direction. The robot moves in a generally straight pattern in one direction and in an arc pattern in the other direction. The robot vacuums the pool bottom as it moves, collecting debris in its compartment.

# **GETTING STARTED**

## ***Charging The Battery***

IMPORTANT NOTE: Fully charge the robot (about 5-6 hrs) before using it for the first time.

### **WARNING!**

- Use only the original external adaptor and charging cable provided.
- Make sure the robot and the charging port are clean and dry before set-up.
- Make sure the robot is off by sliding the switch to the OFF position.

1. Place the unit on a flat surface. Slide the switch to the OFF position.

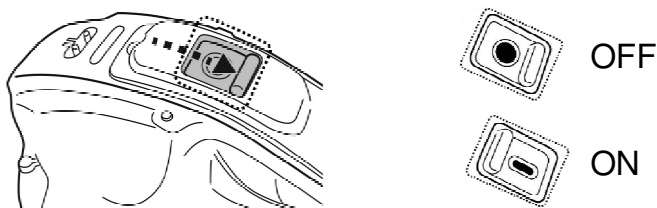

2. Connect the adaptor cable to the charging cable. Align and insert the plug of the charging cable into the charging port at the top of the unit.

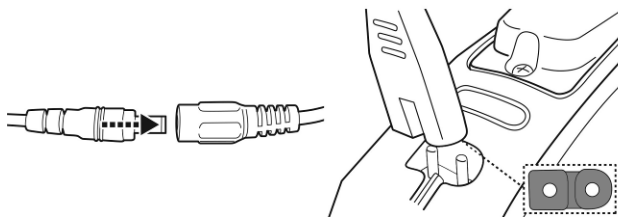

3. Connect the external adaptor to the power source. Once the robot begins charging, the indicator light on the external adaptor will turn red. Normally, it takes about 4.5-5 hours to reach a full charge. The indicator light on the external adaptor will turn green when the robot is charged.

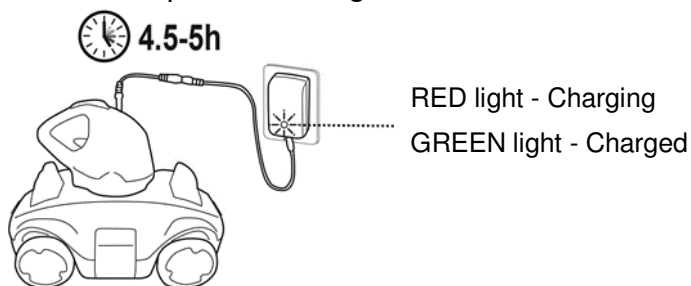

- Immediately disconnect the external adaptor from the power source if you detect any of the following:
    - Offensive or unusual odor
    - Excessive heat
    - Deformation, cracks, leaks
    - Smoke
4. When charging is complete, disconnect the external adaptor from the power source and unplug the charging cable from the unit and external adaptor.

Normally the robot can operate up to 90 minutes on a full charge.

Note: Clean the debris compartment regularly. Excessive debris inside the debris compartment increases the burden to the motor operation and shortens the operating duration as a result.

NOTE: Rechargeable lithium-ion battery is classified as a consumable item. It has a limited life and will gradually lose its capacity to hold a charge. Therefore, the running time of the robot will gradually reduce after repeated charging and discharging throughout its product life.

Replace the battery by swapping for a new swivel head. Follow step 1 in “How to remove battery pack” section to detach the swivel head and reverse the steps to install a new one.

NOTE: Let the robot rest for around 30 to 40 minutes before charging it again.

## ***Set-Up Before Use***

### Floor Squeegee Assembly

Align and insert all squeegees into the notches at the underside of the robot

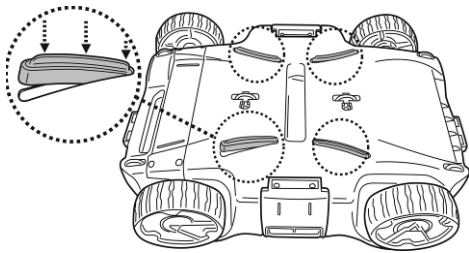

### Clip-on Rake/ Brush Assembly

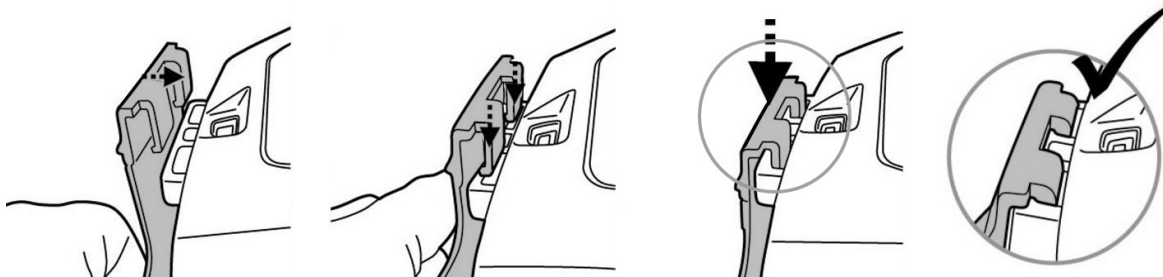

TIPS: Press on the two hook ends to remove the rake/brush

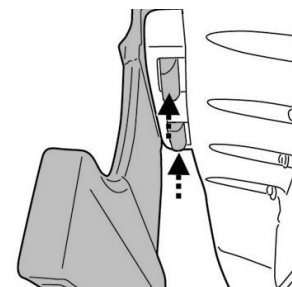

## Adjustment of Trajectory

### *Locking Pin*

The trajectory of the robot is dependent on the position of the pin that fixes the axle to a certain angle. There are two locking pins: the one on the right is fixed and should remain untouched. Alter only the position of the pin on left.

Recommended settings:

For pools where the shortest length is 3 meters or below. (Factory setting)

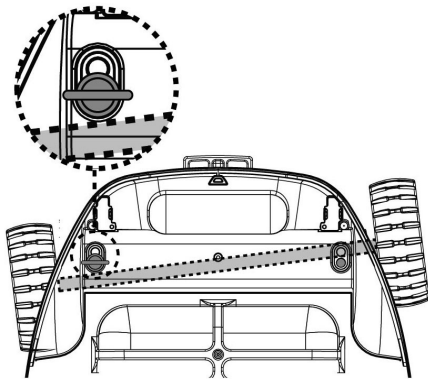

For pools where the shortest length is 3 meters or above

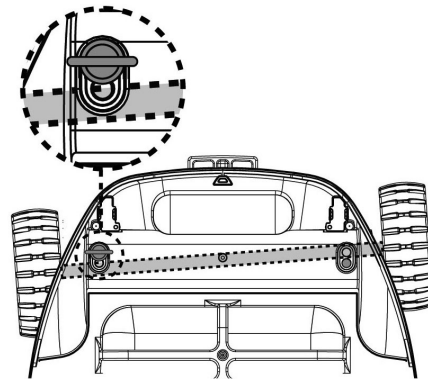

### *Bumper*

The bumper is optional and can be used in the following situation:

If the robot tends to follow the perimeter of the round pool, clipping a bumper on each side of the robot will eliminate this pattern.

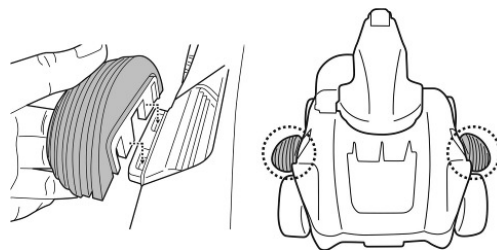

## ***Pool Preparation***

- If there are stones, roots or metal corrosion in contact with the underside of the liner, discard them prior to using the robot. If necessary, seek assistance from a qualified professional.
- If the liner is brittle, damaged or wrinkled, contact a qualified professional to perform the necessary repairs or perform a liner replacement prior to using the robot.
- It may be advisable to turn off the filtration system as water circulation in the pool may affect the movement pattern of the robot.
- Remove any pool ladder, surface skimmer, and other floating objects from the pool as they may obstruct the movement of the robot's float and, consequently, the movement of the robot also.

- If you are using a saltwater pool, make sure all salt are dissolved before placing the robot into the water.

## **OPERATION**

**WARNING!** Make sure the robot is off.

1. Bring your robot to the side of your pool. NOTE: Do not place the robot in the pool corner and against the pool wall as starting location. Attach the hook of the float to the handle of the swivel head. Pry to detach the float cover and release the rope from the float to a length equivalent to the depth of pool water plus about 0.5 meters (1.6 feet). Put the rope inside the notch and roll the rope around the post until the cover almost reaches the post. Put the rope inside the notch and close the cover as shown.

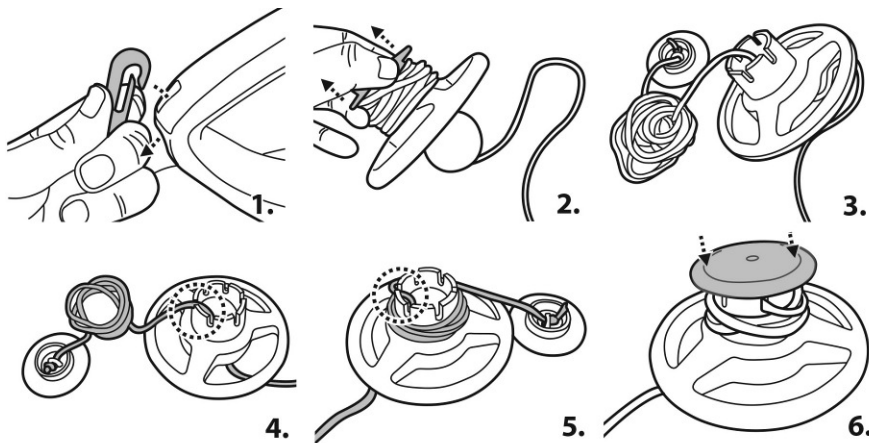

2. Slide the power switch to the ON position and the power indicator light will turn on.  
**ATTENTION:** Motor activates only when the robot is submerged in water completely

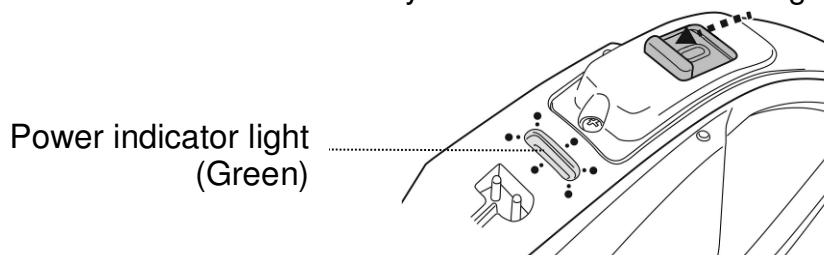

3. Immerse the robot into the water and operation will automatically begin as water level covers the sensors at the top of the swivel head. Let the robot sink to the pool floor and observe the cleaner's first forward and reversed movements across the pool bottom. If the robot runs along the pool wall instead of perpendicular to it, reposition it to make sure that its front/back faces the pool wall.

Power indicator light starts to blink when 10 minutes of usage remains.

Power indicator light :

No light - Power off / no power  
Light - Power on

Blinking light - Battery power will be exhausted within 10 minutes.

**NOTE:**

- Refrain from making any physical contact with both water sensors.
- To retrieve the robot from the pool, if you cannot catch it by hand use the hook provided. Attach the hook to a telescopic pole (not provided) and use it to retrieve the float

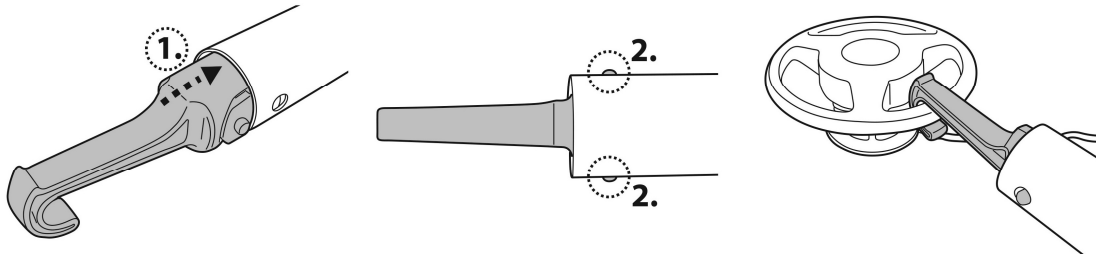

As the robot reaches the water surface, locate the end with yellow triangle (as shown in the image below) and grab onto the robot via the grip (Note: holding the other end of the robot will lead to escape of debris through the drainage outlet) to lift the cleaner to drain the water out of the robot.

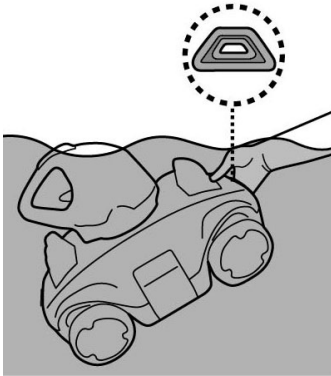

5. Slide the power switch OFF. Rinse the robot with fresh water after every use. DO NOT use any detergent.

**NOTE:** To ensure the most efficient cleaning, when your pool is quite dirty, it is recommended to empty the debris compartment after the first 30min of operation, or whenever the robot's movement has slowed down noticeably. Then return the robot (with an emptied debris compartment) to the pool, and let it run through the remaining of its cycle.

## **EMPTYING THE DEBRIS COMPARTMENT**

**WARNING!** Using the robot without its filter cover in place will VOID your warranty.

In order to maximize the cleaning efficiency, clean the debris compartment and the filter cover before and after each use.

**CAUTION!** Before cleaning the debris compartment, make sure the robot is OFF.

1. Place the cleaner on a flat surface. Pull one side clip outwards to lift one side of the cover and repeat the steps on the other side to lift the entire top cover to expose the filter cover and filter plate.



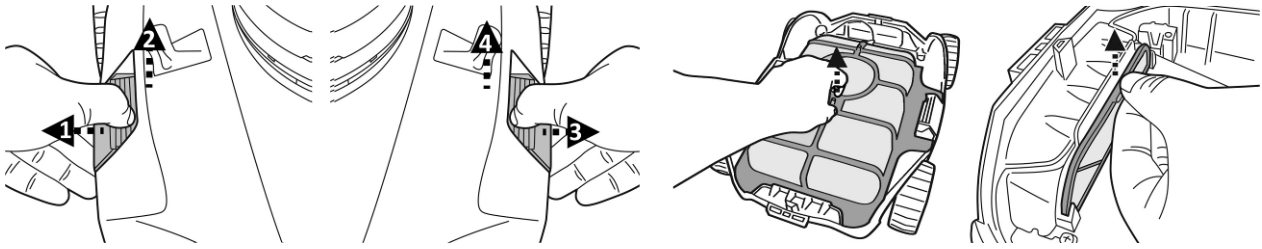

2. Detach the filter cover and filter plate and remove the debris from the compartment. It is recommended to clean the filter cover net and draining filter plate with splashing water. If brushing is deemed necessary, use only a soft brush to clean it carefully and gently to avoid damaging it.

3. After cleaning, make sure that both draining filter plate and filter cover are in place and the body top cover is correctly installed and secured by the side clips.

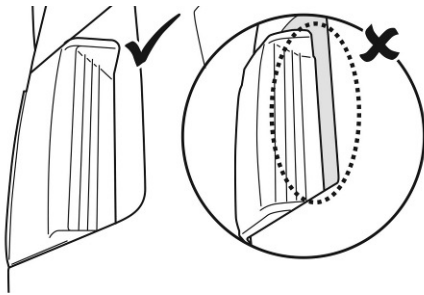

**CAUTION!** Replace a damaged filter cover immediately with a new one before the next operation.

## **MAINTENANCE & STORAGE**

### **NOTE:**

1. Battery discharges on its own during storage. Make sure to fully charge the robot before storage.
2. You must re-charge the battery at least once every three months when it is not in use.
  - Unplug the external adaptor from the socket and then unplug the charging cable from the external adaptor and robot.
  - Detach accessories from the robot. If necessary, rinse the robot and accessories with fresh water. **DO NOT** use detergent.
  - Be sure to drain the water from the robot before storing it.
  - Use a damp cloth to clean and dry the robot and its accessories.
  - Store them in a well-ventilated area away from sunlight, heat, ignition sources, pool chemicals and from children. Ambient temperature for storage should be 10°C – 25°C (50°F – 77°F). **NOTE:** A higher storage temperature may reduce the battery life.

### **WARNING!**

- Under no circumstances should you attempt to disassemble the swivel head and replace the impeller, motor and battery by yourself.
- To replace a damaged squeegee, push it out of the cavity and replace with a new one.

### **CAUTION!**

- Excessive heat can damage the battery and reduce the lifespan of your robot as a result.
- Consult your dealer regarding battery replacement if the following happens:
  - Battery does not charge fully.
  - Battery operation time is noticeably reduced. Observe and record the run times of the first few operations (on a full charge). Use these run times as a reference point to compare with run times of older batteries.
- The battery must be removed from the robot before it is scrapped.
- The robot must be disconnected from the supply mains when the battery is being removed.
- The battery is to be disposed safely in accordance with local ordinances or regulations.

NOTE: Incorrect maintenance may reduce the battery life and affect its capacity as a result.

## **BATTERY DISPOSAL**

Your robot is equipped with a maintenance-free rechargeable lithium-ion battery pack, which must be disposed of properly. Recycling is required; please contact your local authority for more information.

### **WARNING!** Never attempt to disassemble a battery pack

- Remove all personal items such as rings, bracelets, necklaces and watches when the battery pack is unwired from the robot.
- A battery can produce a short circuit current high enough to weld a ring (or similar item) to metal, causing a severe burn in the process.
- Wear complete eye protection, gloves and protective clothing when the battery pack is being removed.
- Avoid touching the wires altogether and avoid contact between them and any metal items, which could cause sparking and/or short circuit the battery.
- Never smoke or allow a spark or flame in the vicinity of the battery or the robot.
- Do not expose the battery to fire or intense heat as this may result in an explosion.

### **CAUTION!**

If a battery leak occurs, avoid any contact with the leaking fluids and place the damaged battery in a plastic bag.

- If leaking fluids come in contact with skin and clothing, wash immediately with plenty of soap and water.
- If leaking fluids come in contact with eyes, do not rub eyes, immediately flush eyes with cool running water for at least 15 minutes and do not rub them. Seek medical attention as soon as possible.

### **How to remove the battery pack (To be done by authorized technician)**

Recommended tools (not included): Screwdriver.

1. Follow section "EMPTYING THE DEBRIS COMPARTMENT" to release the top cover (preassembled with the swivel head). Place the cover upside down and release the swivel head by turning its bottom locking plate anticlockwise. Remove the swivel smoothing-ring.

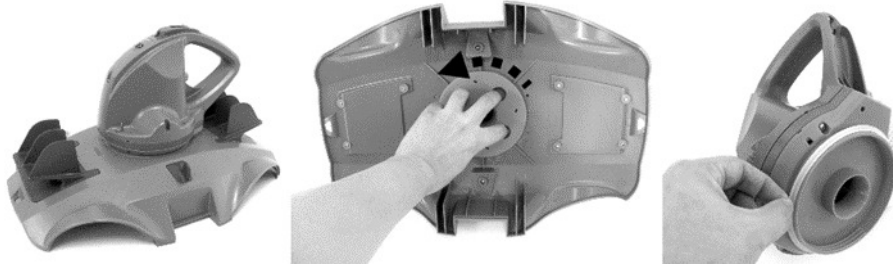

2. Use the screwdriver to unscrew the 4 screws located at the bottom of the head to release the bottom plate first. Then unscrew all the screws at the base as shown. Remove the impeller and pry open the base to expose head inside.

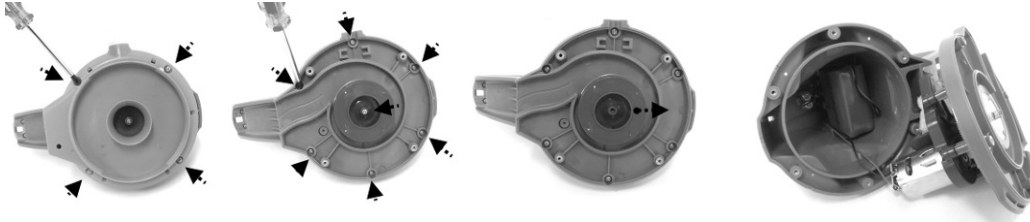

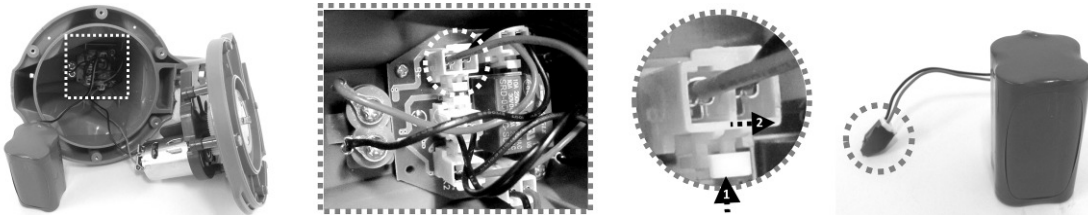

3. Remove out the battery pack to expose the PCBA. To detach the battery connection wire, press on the clip of the connector to pull it out. NOTE: Wrap the connector immediately with insulating tape in order to avoid any short circuit caused by the contact of both wire terminals.



# TROUBLESHOOTING

Problem	Possible Cause	Solution
Robot does not capture the debris	Battery is running out	Charge the robot again.
	Impeller is jammed	Power off the robot and inspect the hole under the swivel head to see if the impeller is jammed by large debris. If necessary, contact your dealer for further instructions. <b>WARNING!</b> Make sure the robot is off before the unit is serviced.
	Suction mouth is clogged	Remove clogged objects from the suction mouth.
	Impeller is broken	Contact your dealer for replacement.
	Debris compartment is full	Clean both debris compartment and filter cover.
Robot stopped moving in the middle of pool but swivel head is still turning	Robot stopped by obstacle or large creases in the pool liner.	Check to see that if there is anything obstructing the cleaner. Remove the obstacle.
	Robot is stopped by suction from the main drain of pool floor	Turn off the filtration system as instructed in manual.
Robot does not cover the entire pool	Debris compartment is full	Clean the debris compartment
	Operation time is shorter as expected	Clean the filter compartment and recharge the robot for 4.5- 5 hrs
	Moving direction is interrupted by water circulation generated by filtration system	Turn off the filtration system as instructed in manual.
	Wheel is jammed	Check and remove debris from the wheel.
	Position of wheel axle is not set properly. Bumper is required	Follow instruction to adjust wheel axle setting and apply bumper.
	Robot moves along the pool wall of round pool	Make sure the bumpers have been installed as instructed in manual.
Robot moves along the pool wall	Position of wheel axle is not set properly / bumper is required	Follow instruction to adjust wheel axle setting and apply bumper.
Robot trapped in the narrow ledge of an in-ground pool	Not enough space for robot turning in other direction	Follow instruction to put bumper on both end of robot.
Robot moves slowly or does not move at all.	Debris compartment is full	Clean both debris compartment and filter cover.
	Suction mouth is clogged	Remove clogged objects from the suction mouth
	Filter cover screen is clogged	Flush the screen with water to remove small particles. If brush is deem necessary, use a soft brush to clean the screen gently.
	Impeller is jammed	Power off the robot and inspect the hole under the swivel head to see if the impeller is jammed by large debris. If necessary, contact your dealer for further instructions. <b>WARNING!</b> Make sure the robot is off before the unit is serviced.
Swivel head does not turn or turn noticeably slowly	Swivel head bottom is jammed	Check and remove any debris that may be trapped under the swivel head.
	Side flap does not come up.	Check and remove any debris that hinders the movement of the flap.
		Check that the two floats are on the flap.
	Swivel smoothing- ring is broken	Replace with a new swivel smoothing-ring. Contact your dealer for replacement parts.
Swivel head bottom plate fitting on the head is stripping threaded	Unfasten the plate completely and fasten again. (Avoid stripping threaded fitting.)	

Debris escapes from the robot	Suction mouth's flap ( at cleaner bottom) is damaged	Suction mouth's flap works like a door to prevent the debris from escaping from the debris compartment. Contact dealer for replacement parts and instruction.
	Debris clogged at suction mouth and prevents the flap to close.	Remove clogged debris from the suction mouth.
	Draining filter plate is broken or not in place	Make sure the draining filter plate is in place and replace with a new one if necessary before next use.
Debris leaks outside at the filter cover	Filter cover net is damaged	Replace with a new filter cover. Contact your dealer for replacement parts.
Float sinks	Float is broken and water leaks in	Replace with a new float. Contact your dealer for replacement parts.
Robot cannot be charged / recharged	Battery is damaged	Contact dealer for battery replacement. <b>WARNING!</b> DO NOT replace the battery by yourself. This could result in severe or fatal injuries and the warranty will be voided as a result.
	Charging cable is not completely connected with external adaptor and robot.	Make sure that the charger cable is connected with external adaptor and robot properly and completely. Refer to instruction manual.
	External adaptor is out of order	Contact dealer for replacement. <b>WARNING!</b> Using the wrong external adaptor will result in damaging the robot / battery and voiding the warranty as a result.
<b>Environmental Programmes, WEEE European Directive</b>		
	Please respect the European Union regulations and help to protect the environment. Return non-working electrical equipment to a facility appointed by your municipality that properly recycles electrical and electronic equipment. Do not dispose them in unsorted waste bins. For items containing removable batteries, remove batteries before disposing of the product.	
	© 2018 Kokido Development Ltd. 18009028 All rights reserved. No part of this document may be reproduced or transmitted in any form or by any means, electronic, mechanical, photocopying, recording, or otherwise, without prior written permission of Kokido Development Ltd. (V1)	

If soft copy of this instruction manual is required, please contact our customer service by email: [customerservice@kokido.com](mailto:customerservice@kokido.com)

## SAVE THESE INSTRUCTIONS

Manufacturer: Kokido Development Limited. Unit 1319, Sunbeam Centre, 27 Shing Yip Street, Kwun Tong, Kowloon, HK

# **AVERTISSEMENT & INSTRUCTIONS**

Lire et respecter toutes les instructions de ce manuel. Ne pas le faire pourrait entraîner des blessures graves ou mortelles.

## **CONSERVER CE MANUEL**

### **AVERTISSEMENT!**

- Ce produit n'est pas un jouet. Les enfants doivent être gardés hors de portée de ce robot et de ses accessoires.
- Ne jamais laisser les enfants utiliser ce produit.
- Ne pas utiliser ce produit lorsque des personnes/animaux sont dans l'eau.
- This robot is not intended for use by someone with reduced physical, sensory or mental capabilities or a lack of experience and knowledge unless they have been given instructions concerning the appliance and are under supervision of the person responsible for their safety.
- Ce robot n'est pas destiné à être utilisé par une personne ayant des capacités physiques, sensorielles ou mentales réduites, ou ayant un manque d'expérience et de connaissances, à moins d'avoir reçu des instructions concernant l'appareil et d'être sous la surveillance d'une personne responsable de leur sécurité.
- Assurez-vous que l'aspirateur électrique est complètement immergé dans l'eau avant de commencer l'opération. Le niveau d'eau minimum requis pour faire fonctionner l'appareil doit être au-dessus de la tête rotative du robot. Le produit est uniquement destiné à être utilisé sous l'eau dans une piscine; Toute autre utilisation annulera la garantie.
- Profondeur maximale d'utilisation : 3 mètres (10 ft).
- Température de l'eau maximum: 5°C (41°F) –35°C (95°F)
- Pour recharger la batterie, utiliser uniquement l'unité d'alimentation détachable (transformateur) fournie avec ce robot.
-  Unité d'alimentation détachable (transformateur).
- Connecter le transformateur à une source d'alimentation par l'intermédiaire d'un dispositif de courant résidentiel (RCD) ou d'un disjoncteur de fuite à la terre (GFCI). En cas de doute, consultez un électricien professionnel qualifié.  
Ne pas utiliser cet aspirateur électrique si des dommages sont détectés.
- Remplacer les pièces endommagées dès que possible. N'utiliser que des pièces certifiées par le distributeur ou le fabricant.
- Mettre l'appareil hors tension, débrancher d'abord le transformateur de la source d'alimentation, puis du câble d'alimentation et ensuite déconnecter le robot du câble d'alimentation.
- Débrancher le robot du réseau d'alimentation et s'assurer qu'il est en position éteinte avant d'effectuer tout entretien, tel que le nettoyage du filtre ou de l'anneau de lissage pivotant.
- La batterie installée est une batterie rechargeable Li-ion. Ne jamais essayer de la remplacer.
- Recharger ce robot uniquement à l'aide du transformateur et du câble de d'alimentation livré avec ce produit.

- Durant la charge, NE PAS manipuler le robot, le transformateur ou le câble d'alimentation en condition d'humidité ou sans chaussures.
  - NE PAS utiliser ce robot sans un filtre en bon état, la garantie serait annulée.
  - Risque d'entrave par aspiration: ce robot génère de l'aspiration. Ne pas laisser les cheveux, le corps ou les parties flottantes de vos vêtements dans la plage d'aspiration du produit pendant son fonctionnement.
  - Ne jamais introduire une partie du corps, vêtements ou autres objets dans les ouvertures ou les parties mobiles du robot.
  - NE PAS utiliser ce robot pour ramasser des substances toxiques, inflammables ou combustibles comme l'essence, ni en présence de vapeurs explosives ou inflammables.
  - Ne jamais tenter de démanteler les pièces de ce robot, remplacer la turbine, le moteur ou la batterie par vous-même.
  - Ne jamais insérer les doigts ou quelconque objet dans la turbine.
  - Ce robot ne doit pas être utilisé par des enfants.
  - La batterie doit être retirée du robot avant qu'il soit mis au rebut.
  - Ce robot contient une batterie qui ne peut être retirée que par des personnes qualifiées.
  - Le robot doit être déconnecté du réseau d'alimentation lors du retrait de la batterie.
  - Pour plus de détails sur la mise au rebut de la batterie, se reporter à la section "Mise au rebut de la batterie" de ce manuel.
  - La batterie doit être détruite en toute sécurité conformément aux réglementations locales.
  - Ce robot inclus une batterie rechargeable au lithium-ion qui ne nécessite pas d'entretien, et qui doit être détruite correctement. Le recyclage est obligatoire, veuillez contacter les autorités locales pour plus d'informations.
- Transformateur et câble d'alimentation:
    - Utiliser le transformateur et le câble d'alimentation uniquement pour recharger la batterie du robot fourni dans le même pack.
    - Le transformateur et le câble d'alimentation ne doivent pas être utilisés à l'extérieur, ni exposés à la pluie, à l'humidité, à des liquides ou à la chaleur.
    - Le transformateur (ou le transformateur) doit être situé à l'extérieur de la zone 1
    - Garder le transformateur et le câble d'alimentation hors de portée des enfants.
    - Ne jamais utiliser le transformateur ou le câble d'alimentation s'ils sont endommagés.
    - NE PAS manipuler le transformateur ou le câble d'alimentation avec les mains humides.
    - Conserver le transformateur hors tension lorsqu'il n'est pas en usage.
    - Ne jamais essayer d'ouvrir le transformateur.
    - Si le cordon d'alimentation est endommagé, il doit être remplacé par le fabricant, son agent de service ou une personne également qualifiée afin d'éviter tout danger.

- S'assurer que le robot est complètement sec avant de le recharger.

### **MISE EN GARDE!**

- Ce robot est conçu pour une utilisation sous l'eau uniquement; ce n'est pas un aspirateur tout usage. NE PAS essayer d'utiliser l'aspirateur électrique pour nettoyer autre chose que votre piscine.
- N'utilisez que des accessoires d'origine fournis avec ce produit.
- NE PAS utiliser ce robot juste après la mise en service de la piscine. Il est recommandé de laisser d'abord la piscine fonctionner pendant au moins 24 à 48 heures.
- Ne pas utiliser cet aspirateur électrique avec un autre aspirateur / nettoyeur électrique simultanément.
- NE PAS utiliser cet aspirateur électrique juste après la mise en service de la piscine. Il est recommandé de laisser d'abord la piscine fonctionner pendant au moins 24 à 48 heures.
- Pour les piscines d'eau salée, s'assurer que tout le sel est dissous avant de placer le robot dans l'eau.
- Il n'est pas recommandé d'utiliser ce robot simultanément avec un autre aspirateur électrique.
- Éviter de ramasser des objets durs et tranchants avec ce produit. Cela peut endommager le robot et le filtre.
- Ne pas porter le robot par le cordon du transformateur ou par le câble d'alimentation afin de ne pas les endommager, ne pas tirer sur le câble pour le débrancher de la source d'alimentation.
- Charger le robot à l'intérieur, dans un endroit propre et sec, avec une bonne ventilation et à l'abri du soleil.
- NE PAS laisser l'aspirateur électrique branché sur le secteur pendant plus de 10 heures.
- Si le robot n'est pas utilisé pendant une période prolongée, s'assurer que le câble d'alimentation est débranché et utiliser un chiffon humide pour le nettoyer puis le sécher, faire de même pour les accessoires. S'assurer de recharger l'aspirateur électrique à 30%- 50% avant de le stocker. L'entreposer dans un endroit bien ventilé, à l'abri de la lumière du soleil, de la chaleur, des sources d'ignitions, des produits chimiques de la piscine et des enfants. Recharger l'aspirateur électrique tous les trois mois.
- Toute intervention qui demande l'ouverture de la tête pivotante (i.e.: recyclage de la batterie) doit être effectuée uniquement par le personnel habilité.

**Les avertissements et mises en garde ci-dessus ne sont pas destinés à lister tous les cas possibles de risques et / ou de blessures graves.** Les Propriétaires de piscine doivent toujours faire preuve de prudence et de bon sens lors de l'utilisation du produit.



# SCHEMA DU ROBOT

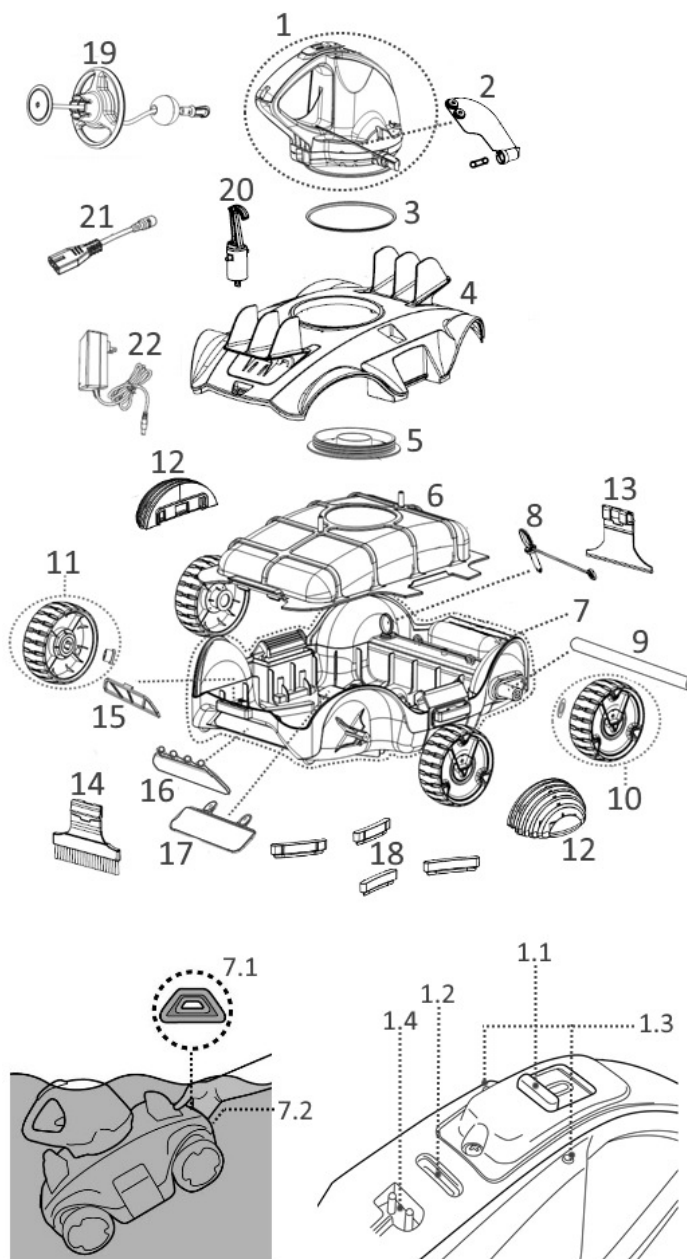

Numéro de pièce  
détachée

1.	Tête pivotante	RC30ASM07 RC30ASM07/US (USA)
1.1.	Interrupteur coulissant	-----
1.2.	Voyant d'utilisation	-----
1.3.	Capteurs d'eau	-----
1.4.	Port d'alimentation	-----
2.	Volet latéral (à broche)	RC30-07
3.	Anneau de lissage pivotant	RC30-08-004
4.	Capot	RC32ASM03
5.	Plaque pivotante	RC30-05-005
6.	Couvercle filtrant	RC30-09
7.	Base	RC32ASM04 RC32ASM04/US (USA)
7.1.	Motif triangulaire jaune	-----
7.2.	Poignée (sous le motif triangulaire jaune)	-----
8.	Goupille de verrouillage	RC30-10-014
9.	Essieu de roue	RC30ASM08
10.	Roue arrière (avec rondelle)	
11.	Roue avant (avec rondelle)	RC30-12
12.	Pare-chocs x 2	RC30-18
13.	Râteau	RC32ASM10
14.	Brosse	
15.	Plaque filtrante du drain	RC30ASM09
16.	Trappe de vidange	
17.	Rabat de la bouche d'aspiration	
18.	Nervures de capture x 4	RC30-10-012
19.	Flotteur	RC30ASM06
20.	Crochet (avec système V-clip) pour manche télescopique	RC30-16
21.	Câble d'alimentation	RC30-17-001
22.	Transformateur	RC30-17-002 (EU) RC30-17-002/US (USA) RC30-17-002/AU (Australia/New Zealand)

Ce robot inclus une buse de d'évacuation de l'eau située en bas de la tête pivotante. L'eau est d'abord happée par la bouche d'aspiration située en dessous du robot, passe à travers le filtre puis est rejetée par la buse d'évacuation. Le jet d'eau de la buse propulse le robot vers l'avant. Une fois que le robot s'arrête contre un obstacle, comme la paroi de la piscine, son volet latéral et sa tête pivotante tournent de 180 degrés. Le robot se dirige alors dans la direction opposée. Le robot se déplace en ligne droite dans une direction,

puis courbe sa trajectoire dans le sens inverse. Tout en se déplaçant, le robot aspire le fond de la piscine capturant ainsi les débris à l'intérieur du compartiment prévu à cet effet.

## **POUR COMMENCER**

### ***Chargement de la batterie***

REMARQUE IMPORTANTE: Charger complètement le robot (environ 5-6 heures) avant la première utilisation.

### **AVERTISSEMENT!**

- Utiliser uniquement le transformateur et le câble d'alimentation fournis.
- S'assurer que le robot et le port de charge sont propres et secs avant de les charger.
- S'assurer que le robot est éteint en mettant l'interrupteur sur position OFF avant la mise en charge.

1. Placer l'appareil sur une surface plane. Mettre l'interrupteur en position OFF.

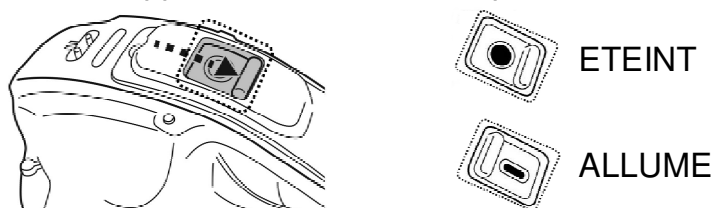

2. Connecter le câble le transformateur au câble d'alimentation. Aligner et insérer la fiche du câble de chargement dans le port de chargement situé sur le dessus de l'appareil.

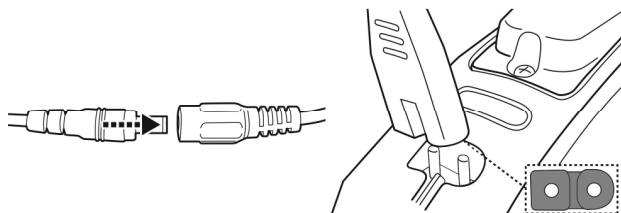

3. Connecter le transformateur à la source d'alimentation. Une fois que le robot commence à charger, le voyant du transformateur devient rouge. En temps normal, il faut environ 4,5 à 5 heures pour une charge complète. Le voyant de l'adaptateur devient vert lorsque le robot est chargé.

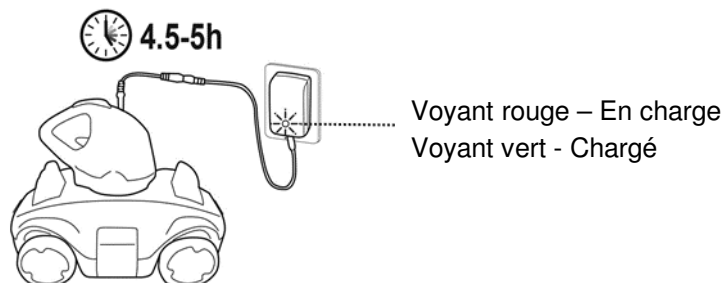

- Déconnecter immédiatement le transformateur de la source d'alimentation en cas de:
  - Odeur forte ou inhabituelle
  - Chaleur excessive
  - Déformation, fissure ou fuite
  - Fumée

4. Lorsque la charge est terminée, déconnecter l'transformateur de la source d'alimentation et débrancher le câble d'alimentation du transformateur.

A pleine charge et en condition d'utilisation normale, l'aspirateur électrique peut fonctionner jusqu'à 90 minutes.

Remarques:

- Nettoyez régulièrement le compartiment à débris. Des débris excessifs à l'intérieur de ce dernier augmentent l'effort de fonctionnement du moteur et raccourcissent ainsi la durée de fonctionnement.
- La batterie rechargeable au lithium-ion est classée comme consommable. Elle a une durée de vie limitée et perdra graduellement sa capacité de tenir la charge. Par conséquent, le temps de fonctionnement du robot diminue progressivement après rechargement et déchargement répétés tout au long de sa durée de vie.
- Le remplacement de la batterie se fait par l'installation d'une nouvelle tête pivotante. Suivre l'étape 1 de la section «Comment retirer la batterie» pour détacher la tête pivotante et inverser les étapes pour en installer une nouvelle.

**REMARQUE:** Laissez le robot reposer pendant 30 à 40 minutes avant de le recharger.

## ***Assemblage avant utilisation***

### Installation des nervures de capture

Aligner et insérer chaque nervure de capture dans les encoches situées en dessous du robot.

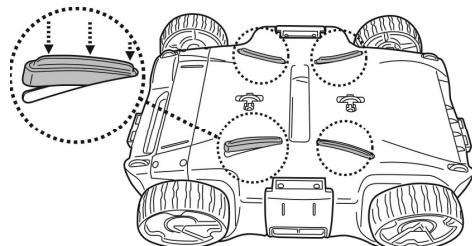

### Assemblage du râteau et de la brosse

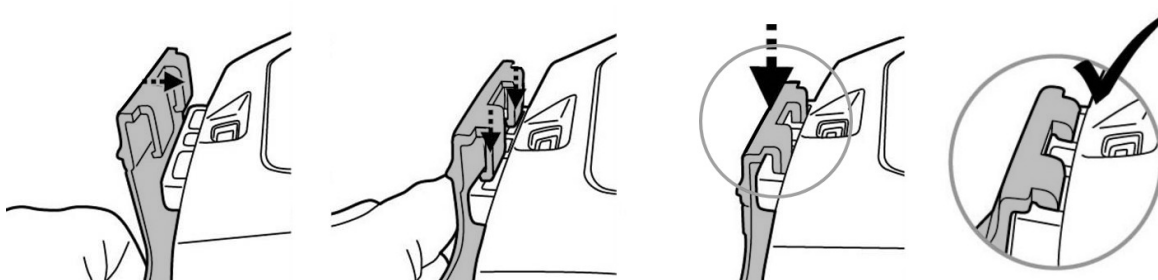

**ASTUCE:** Appuyer sur les deux extrémités du crochet pour retirer le râteau ou la brosse

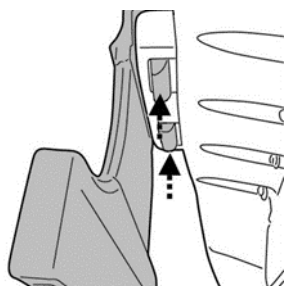

## Ajustement de la trajectoire

### *Goupille de verrouillage*

La trajectoire du robot dépend de la position de la goupille qui fixe l'axe à un certain angle. Il y a deux goupilles de verrouillage: celle de droite est fixe et ne doit pas bouger. Modifier uniquement la position de la broche de gauche.

Réglages ecommandés:

Pour les piscines dont la longueur la plus courte est de 3 mètres ou moins. (Réglage d'usine)

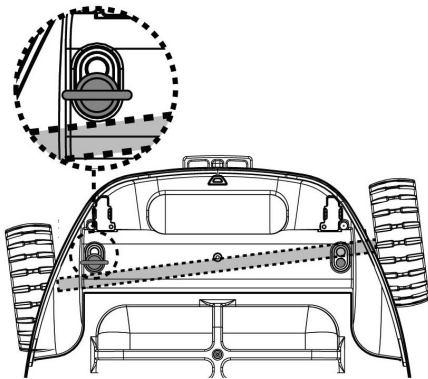

Pour les piscines dont la longueur la plus courte est de 3 mètres ou plus

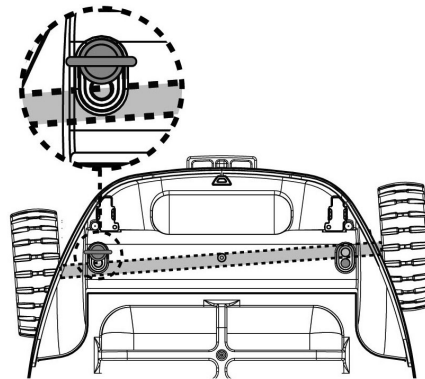

### Pare-chocs

Le pare-chocs est facultatif et sera utilisé dans les situations suivantes:

Si le robot a tendance à suivre le périmètre d'une piscine ronde, clipser un pare-chocs de chaque côté du robot permettra de remédier à ce comportement.

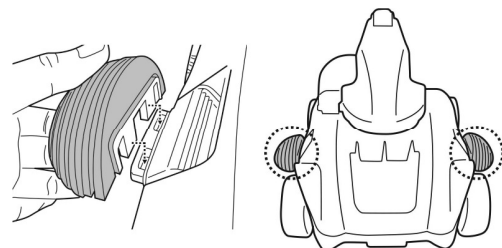

## **Préparation de la piscine**

- S'il y a des cailloux, des racines ou de déchets métalliques sur le liner, les retirer avant utilisation du robot. Si nécessaire, demander l'aide d'un professionnel qualifié.
- Si le liner est friable, endommagé ou froissé, contacter un professionnel qualifié pour effectuer les réparations nécessaires ou effectuer un remplacement du liner avant utilisation du robot.
- Il est conseillé d'éteindre le système de filtration pour éviter la circulation de l'eau dans la piscine ce qui peut affecter le mouvement du robot.

- Retirer l'échelle, le skimmer de surface et autres objets flottants de la piscine, cela peut gêner le mouvement du flotteur et, par conséquent, le mouvement du robot.
- Pour les piscines d'eau salée, s'assurer que tout le sel est dissous avant de placer le robot dans l'eau.

## **FONCTIONNEMENT**

**AVERTISSEMENT!** S'assurer d'éteindre le robot avant de commencer.

1. Avant d'utiliser ce robot, fixer le crochet du flotteur à la poignée de la tête pivotante. Détacher le cache du flotteur et libérer la corde du flotteur d'une longueur équivalente à la profondeur de l'eau de la piscine plus environ 0,5 mètre (1,6 pied). Placer la corde à l'intérieur de l'encoche et enrouler la corde autour de l'enrouleur jusqu'à ce que le cache soit proche de la partie centrale. Placer la corde dans l'encoche et fermer le cache comme indiqué.

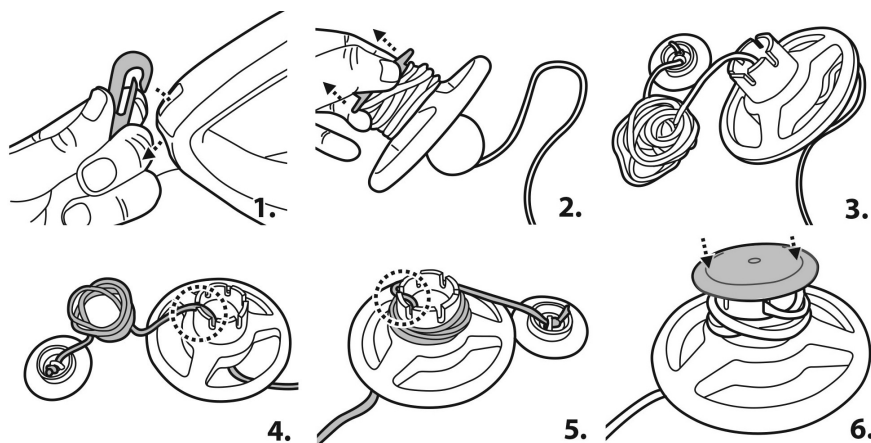

2. Mettre l'interrupteur en position ON, le témoin d'alimentation s'allume.  
**ATTENTION:** le moteur ne s'active que lorsque le robot est complètement immergé dans l'eau

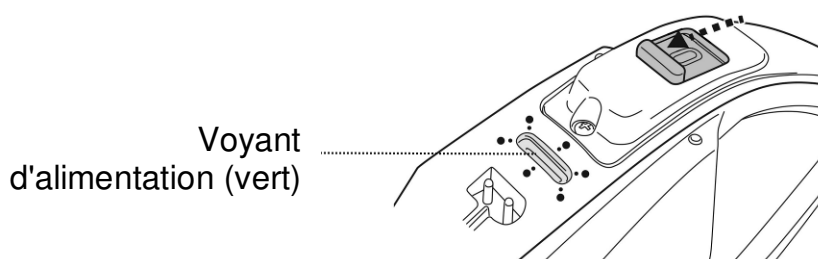

3. Plonger le robot dans l'eau, le moteur se met en marche automatiquement lorsque le niveau d'eau recouvre les capteurs situés en haut de la tête pivotante. Laisser le robot s'enfoncer au fond de la piscine puis observer ses mouvements avant et arrière. Si le robot se déplace le long de la paroi de la piscine plutôt que perpendiculairement, le repositionner en s'assurant que l'avant/arrière fait face à la paroi de la piscine.

Le voyant d'utilisation commence à clignoter lorsque l'autonomie est réduite à 10 minutes.

Voyant d'utilisation:

Pas de lumière - Hors tension / pas d'alimentation

Lumière - Sous tension

Voyant clignotant - La batterie sera épuisée dans les 10 minutes.

REMARQUE:

- Ne pas volontairement créer de contact physique avec les capteurs d'eau.

4. Pour récupérer le robot de la piscine, attraper le flotteur et tirer sur la corde. Si le flotteur n'est pas à portée de main, utiliser le crochet fourni. Placer le crochet sur un manche télescopique (non fourni), puis utiliser le crochet pour attraper le flotteur.

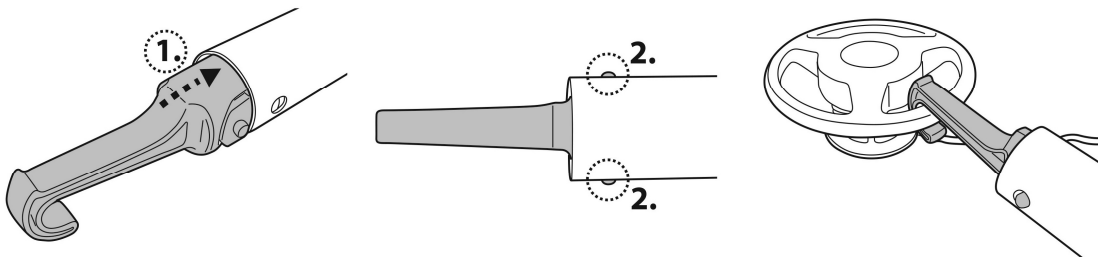

Lorsque le robot atteint la surface de l'eau, repérer l'extrémité avec un triangle jaune (comme illustré ci-dessous) puis saisir le robot par la poignée pour soulever le nettoyeur afin d'évacuer l'eau du robot (Remarque: saisir par l'autre extrémité du robot entraîne une fuite de débris par la sortie de drainage).

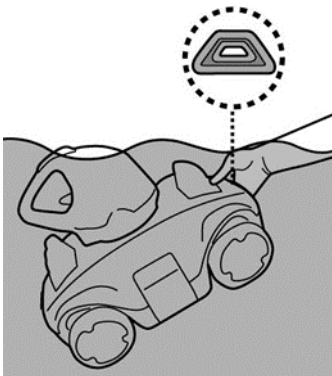

5. Positionner l'interrupteur sur la position OFF. Rincer le robot avec de l'eau fraîche après chaque utilisation. Ne PAS utiliser de détergent.

REMARQUE: Dans le cas d'une piscine très sale, il est recommandé, pour assurer un nettoyage efficace, de vider le compartiment à débris après les 30 premières minutes de fonctionnement ou quand le mouvement du robot ralenti sensiblement. Replacer ensuite le robot (compartiment à débris vidé) dans la piscine et le laisser finir le reste de son cycle.

## **VIDER LE COMPARTIMENT A DEBRIS**

**AVERTISSEMENT!** L'utilisation du robot sans son filtre annule la garantie.

Afin de maximiser l'efficacité du nettoyage, nettoyer le compartiment à débris et le filtre avant et après chaque utilisation.

**MISE EN GARDE!** Avant de nettoyer le compartiment à débris, s'assurer que le robot est éteint.

1. Placer le nettoyeur sur une surface plane. Tirer un clip latéral vers l'extérieur pour soulever un côté du capot puis faire de même de l'autre côté pour soulever tout le capot supérieur afin d'exposer le couvercle filtrant.

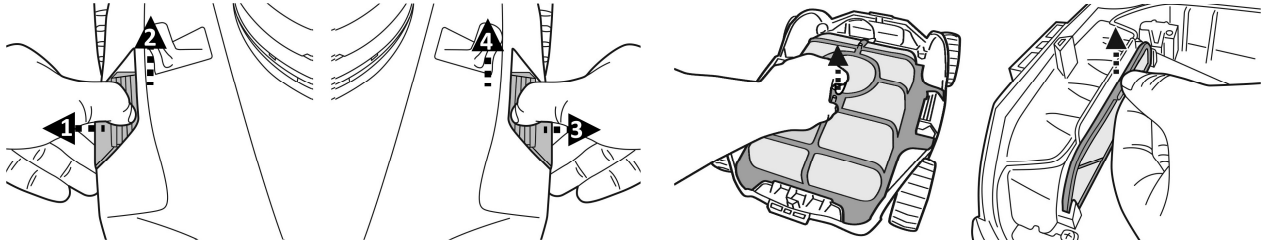

2. Retirer le couvercle filtrant ainsi que la plaque filtrante, puis nettoyer le compartiment à débris. Il est recommandé de nettoyer le couvercle filtrant et la plaque filtrante à l'aide d'un jet d'eau. Si un brossage est jugé nécessaire, utiliser seulement une brosse douce pour nettoyer soigneusement et délicatement. N'appliquer aucune pression sur le filtre.
3. Après le nettoyage, s'assurer que la plaque de filtrage et le couvercle filtrant sont en place, et que le capot est fixé par les clips latéraux. Les clips latéraux doivent être complètement engagés sur le robot en les poussant vers l'intérieur.

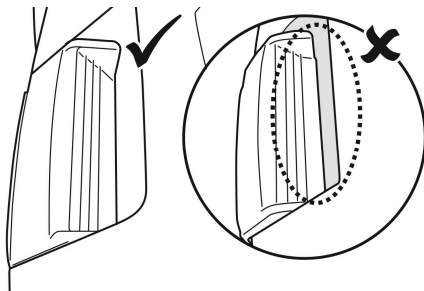

**MISE EN GARDE!** Remplacer un couvercle filtrant endommagé par un neuf avant utilisation.

## **ENTRETIEN & STOCKAGE**

### **REMARQUE:**

1. La batterie se décharge toute seule pendant le stockage. S'assurer de charger complètement le robot avant de l'entreposer.
  2. Recharger la batterie au minimum une fois tous les trois mois lorsqu'elle n'est pas fréquemment utilisée.
- Débrancher le transformateur de la prise, puis débrancher le câble de charge du transformateur et du robot.
  - Retirer les accessoires du robot. Si nécessaire, rincer le robot et les accessoires avec de l'eau fraîche. Ne PAS utiliser de détergent.
  - Veiller à vider l'eau du robot avant de l'entreposer.
  - Utiliser un chiffon humide pour nettoyer le robot et ses accessoires, puis sécher.
  - A stocker dans un endroit bien ventilé, à l'écart des rayons du soleil, de la chaleur, des sources d'ignitions, des produits chimiques et des enfants. La température ambiante de stockage doit être comprise entre 10°C et 25°C (50°F - 77°F). REMARQUE: Une température de stockage plus élevée peut réduire la durée de vide de la batterie.

## **AVERTISSEMENT!**

- Ne tenter en aucun cas de démonter la tête pivotante, de remplacer la turbine, le moteur ou la batterie par vous-même.
- Pour remplacer une nervure de capture endommagée, la pousser hors de la cavité et en insérer une nouvelle.

## **MISE EN GARDE!**

- Une chaleur excessive peut endommager la batterie et réduire la durée de vie du robot.
- Consulter un revendeur concernant le remplacement de la batterie dans les cas suivants:
  - La batterie ne se charge pas complètement.
  - La durée d'utilisation est sensiblement réduite. Observer et enregistrer les temps d'exécution des premières utilisations (sur une pleine charge). Utiliser ces temps d'exécution comme point de référence pour comparer avec les temps d'exécution des batteries plus anciennes.
- La batterie doit être retirée du robot avant de le mettre au rebut.
- Le robot doit être déconnecté du réseau d'alimentation lors du retrait de la batterie.
- La batterie doit être recyclée conformément aux réglementations locales.

REMARQUE: Une maintenance incorrecte peut réduire la durée de vie de la batterie et ainsi affecter son usage.

## **RECYCLAGE DE LA BATTERIE**

La batterie du robot est une batterie rechargeable au lithium-ion qui ne nécessite pas d'entretien et qui doit être recyclé correctement. Le recyclage est nécessaire; contacter les autorités locales pour plus d'informations.

## **AVERTISSEMENT !** Ne jamais essayer de démonter la batterie.

- Retirer tous objets personnels tels que bagues, bracelets, colliers et montres avant de retirer la batterie du robot.
- La batterie peut produire une charge électrique suffisamment élevée pour fondre une bague (ou un objet similaire) en métal, provoquant de graves brûlures.
- Porter des lunettes de protection, des gants et des vêtements adaptés avant de retirer la batterie.
- Éviter de toucher les câbles électriques et éviter de les laisser entrer en contact avec des objets métalliques, ce qui pourrait provoquer des étincelles et / ou court-circuiter la batterie.
- Ne jamais fumer, laisser une étincelle ou une flamme à proximité de la batterie ou du robot.
- Ne pas exposer pas la batterie au feu ou à une chaleur intense car cela pourrait provoquer une explosion.

## **MISE EN GARDE!**

En cas de fuite de la batterie, éviter tout contact avec les fluides qui fuient et placer la batterie endommagée dans un sac en plastique.

- En cas de contact avec la peau et les vêtements des liquides de la batterie, laver immédiatement et abondamment avec de l'eau et du savon.
- En cas de contact avec les yeux des liquides de la batterie, ne pas frotter les yeux,



rincer immédiatement les yeux avec de l'eau froide pendant au moins 15 minutes.  
Consulter un médecin dès que possible.

Comment retirer la batterie (À faire par un technicien autorisé)

Outils recommandés (non inclus): tournevis.

1. Suivre la section "VIDER LE COMPARTIMENT A DEBRIS" pour libérer le capot (préassemblé avec la tête pivotante). Positionner le couvercle vers le haut puis retirer la tête pivotante en tournant la plaque de verrouillage inférieure dans le sens inverse des aiguilles d'une montre. Retirer l'anneau de lissage.

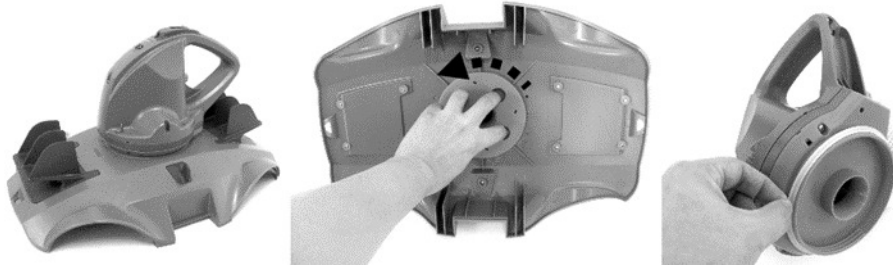

2. Utiliser le tournevis pour dévisser les 4 vis situées en dessous de la tête pivotante pour retirer la plaque inférieure. Utiliser le tournevis pour dévisser toutes les vis de la base comme indiqué. Retirer la turbine, puis soulever la base et la retirer pour exposer la partie intérieure.

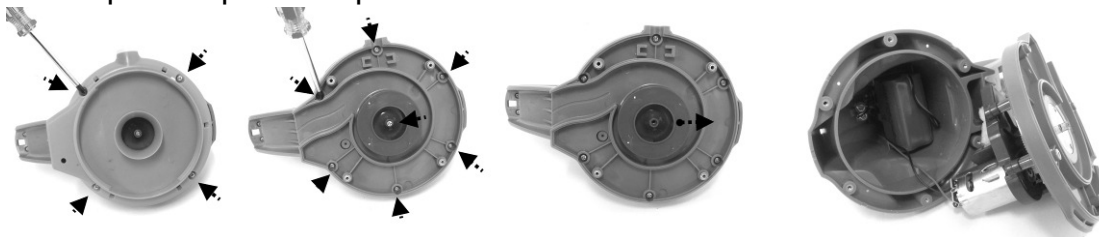

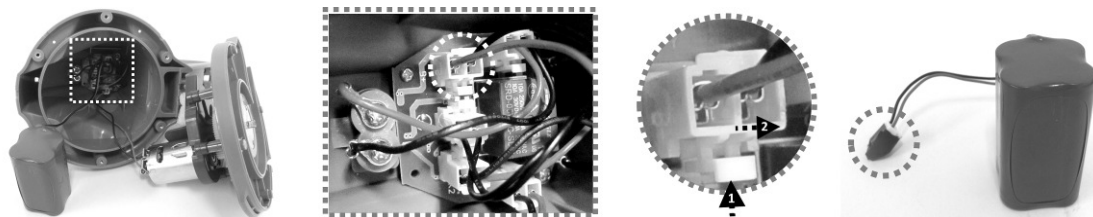

3. Sortir la batterie pour exposer la PCBA. Pour détacher le fil de connexion de la batterie, appuyer sur le clip du connecteur, puis le retirer. REMARQUE: Envelopper le connecteur immédiatement avec du ruban isolant afin d'éviter les court-circuits causés par le contact des deux bornes.



# DEPANNAGE

Problème	Cause possible	Solution
Le robot ne capture pas les débris	La batterie est épuisée	Recharger le robot.
	La turbine est bouchée	Éteindre le robot et vérifier visuellement le trou sous la tête pivotante pour voir si la turbine est bouchée par de gros débris. Si nécessaire, contacter votre revendeur pour plus d'instructions. <b>AVERTISSEMENT!</b> S'assurer que le robot est éteint avant que l'unité ne soit entretenue.
	La bouche d'aspiration est bouchée	Enlever les objets qui encombrant la bouche d'aspiration.
	La turbine est cassée	Contactez votre revendeur pour un remplacement.
	Le compartiment à débris est plein	Nettoyer le compartiment à débris et le couvercle filtrant
Le robot s'arrête au milieu de la piscine mais la tête pivotante continue sa rotation.	Le robot est arrêté par un obstacle ou de gros plis dans le liner de la piscine.	Vérifier ce qui obstrue le nettoyeur. Retirer l'obstacle.
	Le robot est arrêté par l'aspiration de la bonde de fond de la piscine	Eteindre le système de filtration comme indiqué dans la notice.
Le robot ne couvre pas toute la surface de piscine	Le compartiment à débris est plein	Nettoyer le compartiment à débris.
	Le temps de fonctionnement est plus court que prévu	Nettoyer le compartiment à débris et le filtre, puis recharger le robot pendant 4,5 à 5 heures
	Le mouvement du robot est perturbé par la circulation de l'eau générée par le système de filtration	Éteindre le système de filtration comme indiqué dans ce manuel.
	Les roues sont bloquées	Vérifier et nettoyer les débris présent au niveau des roues.
	La position de l'essieu n'est pas réglée correctement / les pare-chocs sont requis	Suivre les instructions pour ajuster le réglage de l'essieu et installer les pare-chocs.
	Le robot déplace le long du mur d'une piscine ronde	S'assurer que les pare-chocs ont été installés comme indiqué dans le manuel.
Le robot se déplace le long du mur de la piscine	La position de l'essieu n'est pas réglée correctement / les pare-chocs sont requis	Suivez les instructions pour ajuster le réglage de l'essieu et installer les pare-chocs.
Robot piégé dans un coin étroit d'une piscine enterrée	Pas assez d'espace pour que le robot tourne dans une autre direction	Suivre les instructions pour installer les pare-chocs aux deux extrémités du robot.
Le robot se déplace lentement ou ne bouge pas du tout.	Le compartiment à débris est plein	Nettoyer le compartiment à débris et le couvercle filtrant
	La bouche d'aspiration est bouchée	Enlever les objets qui encombrant la bouche d'aspiration.
	Le couvercle filtrant est bouché	Rincer l'écran avec de l'eau pour éliminer les petites particules. Si un brossage est jugé nécessaire, utiliser une brosse douce pour nettoyer le filtre délicatement.
	La turbine est bloquée.	Éteindre le robot puis inspecter le trou sous la tête pivotante pour voir si la turbine est bloquée par de gros débris. Si nécessaire, contacter votre revendeur pour plus d'instructions. <b>ATTENTION!</b> S'assurer que le robot est éteint avant que l'unité ne soit entretenue.
La tête pivotante ne tourne pas ou à une rotation anormalement lente	La base de la tête pivotante est bloquée	Vérifier et retirer tous les débris qui sont coincés sous la tête pivotante.
	Le volet latéral ne se soulève pas.	Vérifier et retirer tous les débris qui gênent le mouvement du volet.
		Vérifiez que les deux flotteurs sont toujours fixés sur le volet.
	L'anneau de lissage pivotant est cassé	Remplacer l'anneau de lissage pivotant. Contacter le revendeur pour les pièces de rechanges.

	La plaque pivotante sous la tête d'aspiration est mal fixée.	Dévisser complètement la plaque puis la fixer à nouveau.
Des débris s'échappent du robot	Le rabat de la bouche d'aspiration (en dessous du robot) est endommagé	Le clapet de la bouche d'aspiration agit comme une porte pour empêcher les débris de s'échapper du compartiment à débris. Contactez votre revendeur pour les pièces de rechanges et les instructions.
	Des débris sont obstrués au niveau la bouche d'aspiration et empêchent la fermeture du volet.	Retirer les débris obstrués de la bouche d'aspiration.
	La plaque filtrante du drain est cassée ou non installée	S'assurer que la plaque filtrante du drain est en place et la remplacer par une neuve si nécessaire avant la prochaine utilisation.
Les débris s'échappent du couvercle filtrant	Le couvercle filtrant est endommagé	Remplacer par un nouveau couvercle filtrant. Contacter le revendeur pour les pièces de rechanges.
Le flotteur coule	Le flotteur est cassé et l'eau s'infiltré	Remplacer par un nouveau flotteur. Contacter le revendeur pour les pièces de rechanges.
Le robot ne peut pas être chargé / rechargé	La batterie est endommagée	Contactez le revendeur pour les pièces de rechanges. <b>AVERTISSEMENT!</b> Ne PAS ouvrir le robot et remplacer la batterie par vous-même. Cela peut entraîner des blessures graves ou mortelles et annule la garantie.
	Le câble d'alimentation n'est pas complètement connecté avec le transformateur et le robot.	S'assurer que le câble d'alimentation est correctement et complètement connecté le transformateur et au robot. Se reporter au manuel d'instructions.
	Le transformateur est hors service	Contactez le revendeur pour les pièces de rechanges. <b>AVERTISSEMENT!</b> L'utilisation d'un le transformateur non conforme peut endommager le robot / la batterie et annule la garantie.
<b>Programmes environnementaux, directive européenne WEEE</b>		
	Veuillez respecter les réglementations de l'Union européenne et aider à protéger l'environnement. Envoyez les équipements électriques qui ne fonctionnent plus à une installation désignée par votre municipalité pour un recyclage conforme des équipements électriques et électroniques. Ne les jetez pas dans des poubelles sans tri sélectif. Pour les articles contenant des batteries amovibles, retirer les batteries avant de jeter le produit.	
	© 2018 Kokido Development Ltd. Tous droits réservés. Aucune partie de ce document ne peut être reproduite ou transmise sous quelque forme ou par quelque moyen que ce soit, électroniques, mécaniques, photocopies, enregistrement ou de toute autre façon, sans l'autorisation écrite préalable de Kokido Development Ltd. (V1)	18009028

Si une copie électronique de ce manuel d'instructions est requise, veuillez contacter notre service client par email: [customerservice@kokido.com](mailto:customerservice@kokido.com)

## CONSERVER CES INSTRUCTIONS

Fabricant: Kokido Development Limited. Unit 1319, Sunbeam Centre, 27 Shing Yip Street, Kwun Tong, Kowloon, HK

# **AVISOS E INSTRUCCIONES DE SEGURIDAD**

Lea y siga todas las instrucciones contenidas en este manual y en el equipo. En caso contrario, podría sufrir lesiones graves o mortales.

## **GUARDE ESTAS INSTRUCCIONES**

### **¡ATENCIÓN!**

- Este dispositivo **NO ES UN JUGUETE**. Mantenga a los niños lejos de este limpiafondos y de sus accesorios.
- Los niños no deben usar este producto.
- No debe usar este limpiafondos cuando haya personas/mascotas en el agua.
- Este limpiafondos no está diseñado para ser usado por personas con discapacidad física, sensorial o mental, ni por personas con falta de experiencia y conocimiento, a menos que hayan recibido instrucciones sobre el dispositivo y sean supervisadas por la persona responsable de su seguridad.
- Asegúrese de que el limpiafondos está totalmente sumergido en el agua antes de usarlo. El nivel mínimo de agua necesario para usar el dispositivo debe estar por encima del cabezal del limpiafondos. Si el limpiafondos no está sumergido correctamente en el agua, la unidad podría dañarse y la garantía quedará anulada.
- La profundidad máxima a la que se puede usar este limpiafondos es de 3 metros.
- Temperatura máxima del agua: 5° C –35° C
- Para recargar la batería solo debe usarse la unidad de alimentación desmontable (adaptador externo) que se incluye con este limpiafondos.
-  Unidad de alimentación desmontable (adaptador externo)
- Conecte el adaptador externo a una fuente de alimentación mediante un dispositivo diferencial residual ((RCD, por sus siglas en inglés) / un interruptor de circuito por defecto a tierra (GFCI, por sus siglas en inglés). En caso de duda, consulte a un electricista profesional cualificado.
- No use este limpiafondos si detecta cualquier daño.
- Sustituya las piezas dañadas lo antes posible. Sólo debe usar piezas certificadas por el distribuidor o el fabricante.
- Apague el dispositivo, desconecte el adaptador externo de la fuente de alimentación y desenchufe el adaptador externo del cable de carga antes de separar el limpiafondos del cable de carga.
- Desconecte el limpiafondos de la alimentación eléctrica y asegúrese de que el equipo está apagado antes de realizar tareas de mantenimiento del producto, como pueden ser la limpieza del filtro y de la anilla pivotante.
- La batería instalada es un paquete de baterías de litio-ion recargable.. Nunca debe intentar sustituir el paquete de baterías.
- Este limpiafondos solo debe cargarse con el adaptador externo y el cable de carga provisto junto con este producto.
- Mientras el limpiafondos se esté cargando, **NO** manipule el dispositivo, el adaptador externo ni el cable de carga con las manos o los pies mojados

- y sin zapatos.
- No debe utilizar este limpiafondos mientras haya personas/mascotas en el agua.
  - NO use el limpiafondos sin un filtro intacto instalado, ya que de lo contrario la garantía quedará anulada.
  - Peligro de atrapamiento por succión: Este limpiafondos genera succión. No permita que su pelo, cuerpo o prendas sueltas entren en contacto con el orificio de succión del limpiafondos cuando esté en funcionamiento.
  - No introduzca nunca partes del cuerpo, ropa u otros objetos en las aberturas y piezas móviles del limpiafondos.
  - NO use este limpiafondos para recoger sustancias tóxicas, inflamables o líquidos combustibles como gasolina, ni tampoco cerca de gases explosivos o inflamables.
  - No intente, bajo ninguna circunstancia, desmontar el limpiafondos y sustituir el propulsor, el motor y la batería por sí mismo.
  - Nunca debe introducir los dedos ni ningún objeto para tocar el propulsor.
  - Los niños no deben usar este limpiafondos.
  - Debe sacar la batería del limpiafondos antes de ser desechado.
  - Este limpiafondos incluye una batería que solo puede ser desmontada por personal formado.
  - Debe desconectar el limpiafondos de la alimentación eléctrica al retirar la batería.
  - Para conocer los detalles de la eliminación de la batería, consulte el apartado «Eliminación de la batería» de este manual
  - La batería debe desecharse de manera segura y de acuerdo con las ordenanzas o regulaciones locales.
  - Su limpiafondos está equipado con un paquete de baterías de litio-ion recargable que no requiere mantenimiento y que debe ser desechado correctamente. Su reciclaje es obligatorio; contacte con su autoridad local para obtener más información.
- 
- Adaptador externo y cable de carga:
    - No use el adaptador externo y el cable de carga para otra tarea que no sea recargar la batería del limpiafondos, que está incluida en el mismo paquete.
    - El adaptador externo y el cable de carga no deben usarse en el exterior, ni deben exponerse a la lluvia, la humedad, líquidos o fuentes de calor.
    - El transformador (o adaptador externo) debe estar situado fuera de la zona 1
    - Mantenga el adaptador externo y el cable de carga fuera del alcance de los niños.
    - No use el adaptador externo ni el cable de carga si detecta cualquier daño en ellos.
    - NO manipule el adaptador externo ni el cable de carga con las manos mojadas.
    - Mantenga el adaptador externo desconectado de la corriente eléctrica cuando no lo esté usando.
    - No intente abrir el adaptador externo.

- Si el cable eléctrico está dañado, debe ser sustituido por el fabricante, por su representante de servicio o por un profesional cualificado, con el objetivo de evitar cualquier peligro.
- Asegúrese de que el limpiafondos está totalmente seco antes de recargarlo.

### **¡PRECAUCIÓN!**

- Este limpiafondos ha sido diseñado para su uso bajo el agua; no se trata de una aspiradora multi-función. SOLO debe usarlo para limpiar su piscina.
- Sólo debe usar accesorios originales provistos junto con este producto.
- NO use este limpiafondos justo después de aplicar el tratamiento de choque a la piscina. Se recomienda dejar circular el agua de la piscina durante al menos 24-48 horas.
- Si tiene una piscina de agua salada, asegúrese de que toda la sal esté disuelta antes de introducir el limpiafondos en el agua.
- No se recomienda usar este limpiafondos simultáneamente con otro limpiafondos o limpiador de piscina.
- Evite recoger objetos duros y afilados con este dispositivo. Podrían dañar el limpiafondos y el filtro.
- Para evitar dañar el adaptador externo y el cable de carga, no transporte el limpiafondos por el cable del adaptador externo ni por el cable de carga, ni tire del cable para desconectarlo de la fuente de alimentación y del cable de carga.
- Recargue el limpiafondos en una zona interior, con buena ventilación y lejos de la luz solar directa.
- NO deje el limpiafondos cargando durante más de 10 horas.
- Si no va a usar el limpiafondos durante un periodo de tiempo prolongado, sepárelo del cable de carga y use un paño húmedo para limpiar y secar el limpiafondos y sus accesorios. Asegúrese de cargar el limpiafondos entre el 30 % y el 50 % de la capacidad de su batería antes de guardarlo. Guárdelo en una zona bien ventilada y libre de luz solar, calor, fuentes de ignición y productos químicos para piscina, fuera del alcance de los niños. Recargue el limpiafondos cada tres meses.
- Solo un técnico autorizado puede llevar a cabo acciones relacionadas con el desmontaje del cabezal pivotante (por ejemplo, eliminación de la batería).

**Los avisos y precauciones anteriores pueden no incluir todas posibles situaciones de riesgo y/o lesiones graves.** Los propietarios de piscina/spa deben tener siempre mucho cuidado y sentido común al utilizar el producto.

# FUNCIONAMIENTO DEL LIMPIAFONDOS

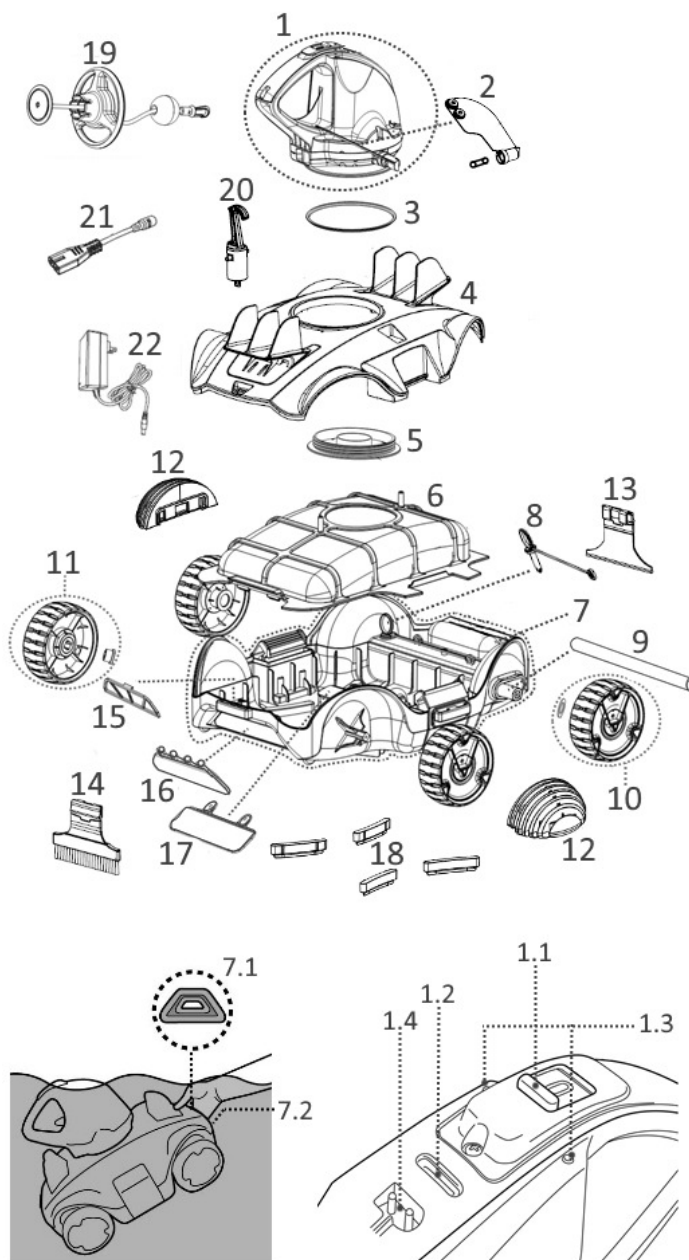

Número de piezas de repuesto

1.	Cabezal pivotante	RC30ASM07 RC30ASM07/US (USA)
1.1.	Interruptor	-----
1.2.	Piloto indicador de encendido	-----
1.3.	Sensores de agua	-----
1.4.	Toma de carga	-----
2.	Pestaña lateral (con pasador lateral)	RC30-07
3.	Junta del cabezal	RC30-08-004
4.	Cubierta superior	RC32ASM03
5.	Placa de tornillo inferior del cabezal pivotante	RC30-05-005
6.	Cubierta del filtro	RC30-09
7.	Base	RC32ASM04 RC32ASM04/US (USA)
7.1.	Triángulo amarillo	-----
7.2.	Agarradera (debajo del triángulo amarillo)	-----
8.	Pasador de seguridad	RC30-10-014
9.	Eje de las ruedas	
10.	Rueda trasera (con arandela)	RC30ASM08
11.	Rueda delantera (con arandela)	RC30-12
12.	Parachoques x 2	RC30-18
13.	Rastrillo a presión	
14.	Escobilla a presión	RC32ASM10
15.	Placa del filtro de drenaje	
16.	Pestaña de drenaje	RC30ASM09
17.	Pestaña de la entrada de aspiración	
18.	Escobilla de suelo x 4	RC30-10-012
19.	Flotador	RC30ASM06
20.	Gancho (con gancho en V) para pértiga telescópica)	RC30-16
21.	Cable de carga	RC30-17-001
22.	Adaptador	RC30-17-002 (EU) RC30-17-002/US (USA) RC30-17-002/AU (Australia/New Zealand)

El limpiafondos dispone de una boquilla de propulsión situado en la parte inferior del cabezal pivotante superior. El agua se succiona a través de la entrada de aspiración situada en la parte inferior del limpiafondos, pasa por el filtro y sale por la boquilla de propulsión. El chorro de agua de la boquilla impulsa el limpiafondos hacia adelante. Cuando el limpiafondos se detiene contra un obstáculo como la pared de la piscina, su solapa lateral gira y el cabezal pivotante gira 180°. El limpiafondos empezará a moverse en dirección opuesta. El limpiafondos se suele desplazar con un patrón en línea recta en una dirección, y en arco en la otra dirección. Mientras se mueve, el limpiafondos aspira el fondo de la piscina y captura la suciedad dentro del compartimento del filtro.

# **PRIMEROS PASOS**

## ***Carga de la batería***

AVISO IMPORTANTE: Recargue completamente el limpiafondos (unas 5-6 horas) antes de usarlo por primera vez.

### **¡ATENCIÓN!**

- Solo debe usar el adaptador externo y el cable de carga originales incluidos en el producto.
  - Asegúrese de que el limpiafondos y la toma de carga están limpios y secos antes de la instalación.
  - Asegúrese de que el limpiafondos está apagado deslizando el interruptor hasta la posición OFF antes de cargar el aparato.
1. Coloque la unidad sobre una superficie estable. Coloque el interruptor en posición OFF.

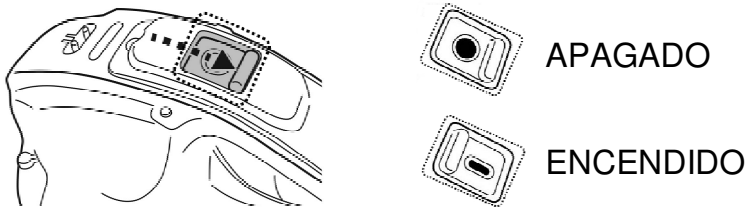

2. Conecte el cable del adaptador al cable de carga. Alinee e inserte el enchufe del cable de carga en la toma de carga situada en la parte superior de la unidad.

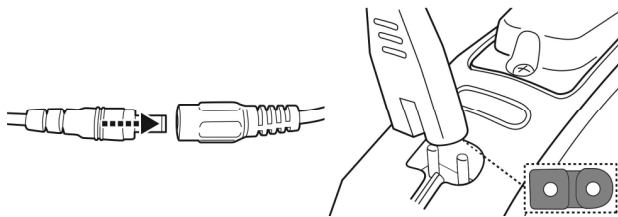

3. Conecte el adaptador externo a la fuente de alimentación. Cuando el limpiafondos empiece a cargarse, el piloto indicador de carga del adaptador externo se pondrá rojo. En condiciones normales, el aparato tarda unas 4,5-5 horas en alcanzar una carga completa. El piloto indicador del adaptador externo se pone verde cuando el limpiafondos está cargado.

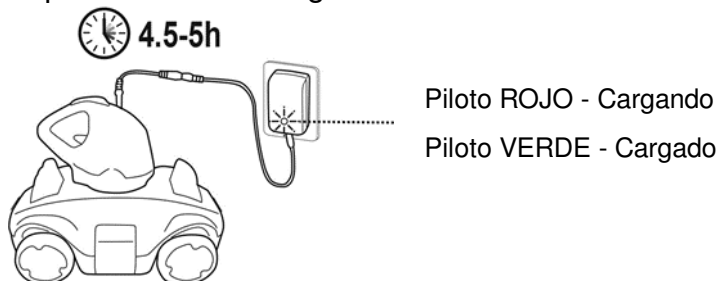

- Desconecte inmediatamente el adaptador externo de la fuente de alimentación si detecta cualquiera de las siguientes condiciones:
  - Olor extraño o inusual
  - Calor excesivo
  - Deformación, grietas o fugas
  - Humo



4. Cuando la carga haya terminado, desconecte el adaptador exterior de la fuente de alimentación y desenchufe el cable de carga de la unidad y del adaptador externo. En condiciones normales, el limpiafondos se puede usar hasta 90 minutos si tiene carga completa.

Nota: Limpie el compartimento del filtro regularmente. El exceso de suciedad en el compartimento del filtro aumenta el trabajo del motor y, como consecuencia, disminuye el tiempo de funcionamiento.

NOTA: La batería recargable de iones litio-ion está clasificada como un producto consumible. Tiene una vida útil limitada y perderá gradualmente su capacidad de retener la carga. Así pues, el tiempo de funcionamiento del limpiafondos se reducirá gradualmente a medida que se cargue y se descargue por su uso.

Sustituya la batería instalando un nuevo cabezal pivotante. Siga el paso 1 del apartado “Cómo retirar el paquete de baterías” para desinstalar el cabezal pivotante y siga los mismos pasos a la inversa para instalar un cabezal nuevo.

NOTA: Deje reposar el limpiafondos durante unos 30 o 40 minutos antes de volverlo a cargar.

## **Montaje previo al uso**

### Instalación de la escobilla del suelo

Alinee e inserte todas las escobillas en las muescas correspondientes de la parte inferior del limpiafondos.

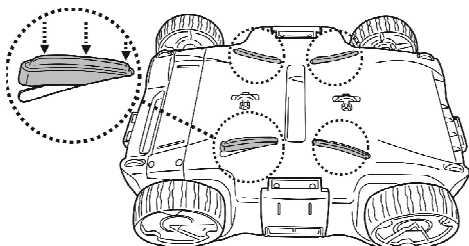

### Instalación del rastrillo/escobilla a presión

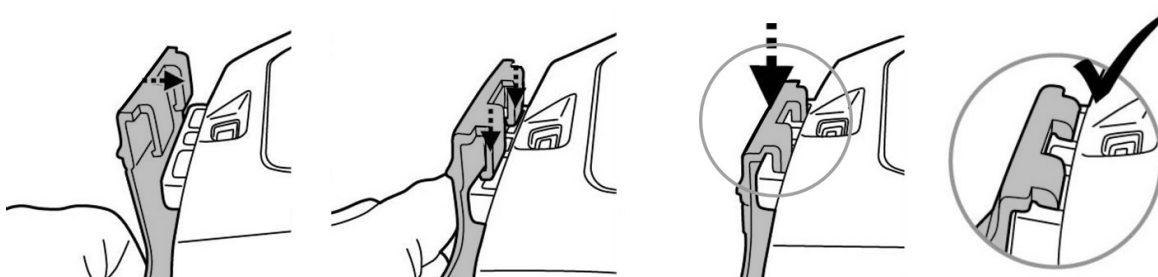

CONSEJO: Resulta difícil sacar el rastrillo/escobilla; primero hay que pulsar los extremos de los dos ganchos para levantarlo.

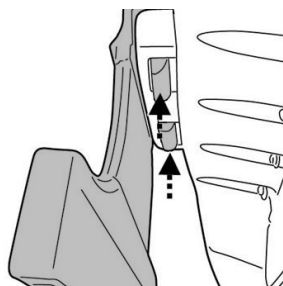

## Ajuste de la trayectoria

### *Pasador de seguridad*

La trayectoria del limpiafondos depende de la posición del pasador que mantiene el eje en cierto ángulo. Hay dos pasadores de seguridad: el de la derecha es fijo y no hay que tocarlo. Solo se debe alterar la posición del pasador de la izquierda.

Configuraciones recomendadas:

Para piscinas en las que la longitud más corta es de 3 metros o menos.

(Configuración de fábrica)

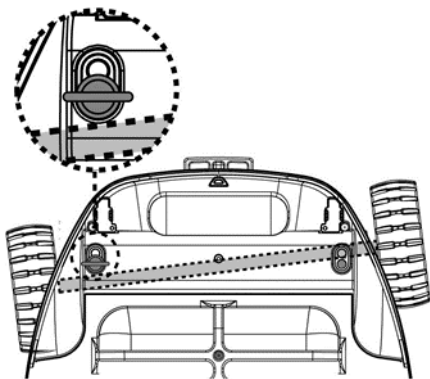

Para piscinas en las que la longitud más corta es de 3 metros o más

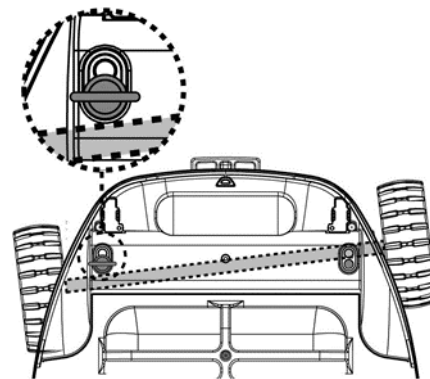

### *Parachoques*

El parachoques es opcional y se usa en las siguientes situaciones:

Si el limpiafondos tiende a seguir el perímetro de una piscina redonda, instale un parachoques a cada lado del dispositivo para eliminar dicho patrón.

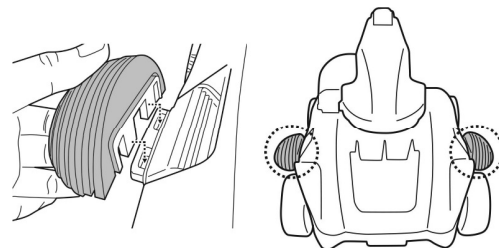

## ***Preparación de la piscina***

- Si hay piedras, raíces o corrosión metálica en contacto con la parte inferior del revestimiento, retírelas antes de usar el limpiafondos. Pida la ayuda de un profesional cualificado si fuera necesario.
- Si el revestimiento está resquebrajado, dañado o arrugado, contacte con un profesional cualificado para que realice las reparaciones necesarias o sustituya el revestimiento antes de usar el limpiafondos.
- Es recomendable apagar el sistema de filtros, ya que la circulación de agua en la piscina podría afectar al patrón de desplazamiento del limpiafondos.

- Retire la escalerilla de la piscina, el recogehojas y otros objetos flotantes de la piscina, ya que podrían obstruir el movimiento del flotador del limpiafondos y, en consecuencia, el movimiento del propio limpiafondos.
- Si tiene una piscina de agua salada, asegúrese de que toda la sal esté disuelta antes de introducir el limpiafondos en el agua.

## **FUNCIONAMIENTO**

**¡ATENCIÓN!** Asegúrese de apagar el limpiafondos.

1. Coloque el limpiafondos en el lateral de la piscina. NOTA: No coloque el limpiafondos en la esquina de la piscina ni contra la pared de la misma como punto de inicio. Conecte el gancho del flotador a la agarradera del cabezal. Intente separar la cubierta del flotador y saque la cuerda del flotador. La longitud de dicha cuerda deberá ser equivalente a la profundidad del agua de la piscina más unos 0,5 metros. Coloque la cuerda dentro de la muesca y enrolle la cuerda alrededor del poste hasta que la cubierta casi alcance el poste. Coloque la cuerda dentro de la muesca y cierre la cubierta tal como aparece en la imagen.

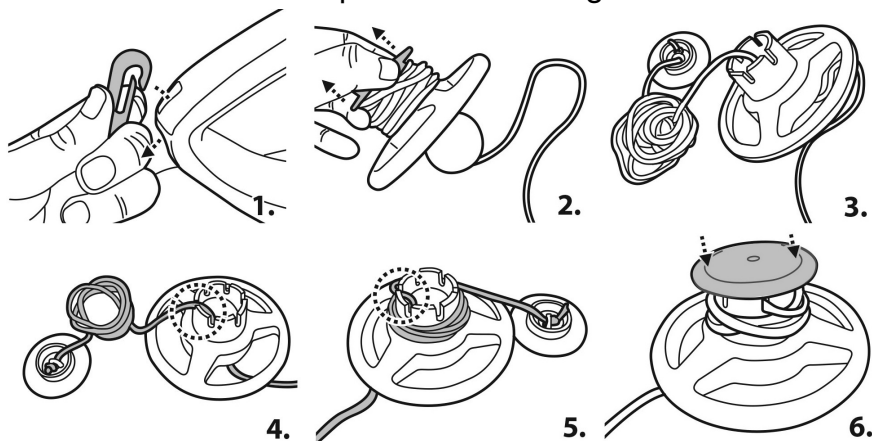

2. Deslice el interruptor hasta la posición ENCENDIDO y el piloto indicador se encenderá.

**ATENCIÓN:** El motor solo se activa cuando el limpiafondos está totalmente sumergido en agua

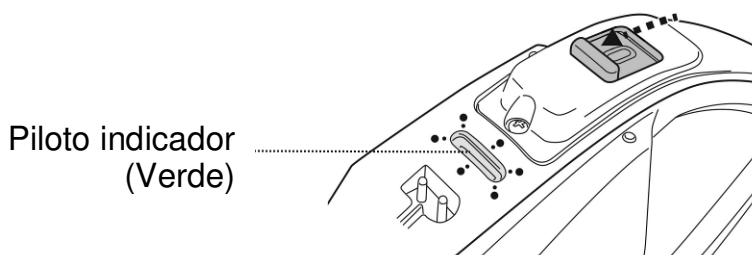

3. Sumerja el limpiafondos en el agua y éste empezará a funcionar automáticamente cuando el nivel del agua cubra los sensores situados en la parte superior del cabezal pivotante. Deje que el limpiafondos se hunda hasta el fondo de la piscina y observe los primeros movimientos hacia adelante y hacia atrás del aparato por el fondo de la piscina. Si el limpiafondos se desplaza a lo largo de la pared de la piscina, en lugar de hacerlo en

perpendicular, vuelva a colocar el aparato para garantizar que su parte delantera/posterior miran hacia la pared de la piscina.

El piloto de alimentación empieza a parpadear cuando la energía restante es inferior a 10 minutos.

Piloto indicador de encendido:

Piloto apagado - Apagado / sin alimentación

Piloto encendido - Encendido

Piloto parpadeante - La batería se agotará en 10 minutos.

NOTA:

- No permita que ambos sensores de agua entren en contacto con otra sustancia que no sea agua.

4. Para recuperar el limpiafondos de la piscina, coja el flotador y tire de la cuerda. Si el flotador se encuentra demasiado lejos para cogerlo con la mano, use el gancho que se incluye con el producto. Coloque el gancho en la pértiga telescópica

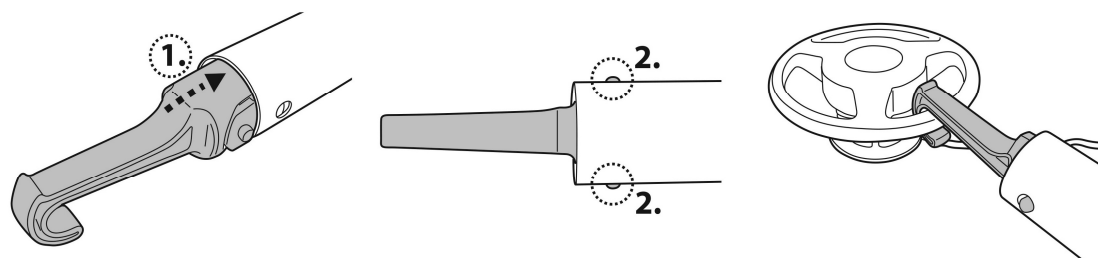

Cuando el limpiafondos alcance la superficie del agua, localice el extremo con un triángulo amarillo (tal como aparece en la siguiente imagen) y agarre el limpiafondos mediante la agarradera (Nota: si coge el otro extremo del limpiafondos, los restos recogidos saldrán por el orificio de drenaje).

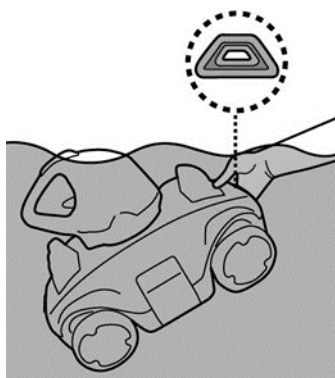

5. Coloque el interruptor en posición OFF. Enjuague el limpiafondos con agua limpia tras cada uso. NO use detergentes.

NOTA: Para garantizar una limpieza eficiente, en caso de que la piscina esté bastante sucia, se recomienda vaciar el compartimento del filtro (dentro del limpiafondos) una vez transcurridos los primeros 30 minutos de funcionamiento, o siempre que el movimiento del aparato se ralentice notablemente. A continuación, vuelva a colocar el limpiafondos (con el compartimento del filtro ya vacío) en la piscina y deje que complete su ciclo.

## **VACIADO DEL COMPARTIMENTO DEL FILTRO**

**¡ATENCIÓN!** El uso del limpiafondos sin una cubierta de filtro instalada ANULARÁ su garantía.

Para maximizar la eficiencia del lavado, asegúrese de limpiar el compartimento y la cubierta del filtro antes y después de cada uso.

**¡PRECAUCIÓN!** Asegúrese de que el limpiafondos está APAGADO antes de limpiar el compartimento de restos.

1. Coloque el limpiafondos sobre una superficie plana. Tire de un gancho lateral hacia afuera para levantar un lado de la cubierta y repita los mismos pasos en el otro lado para levantar toda la cubierta superior y dejar al descubierto la cubierta del filtro y la placa del filtro.

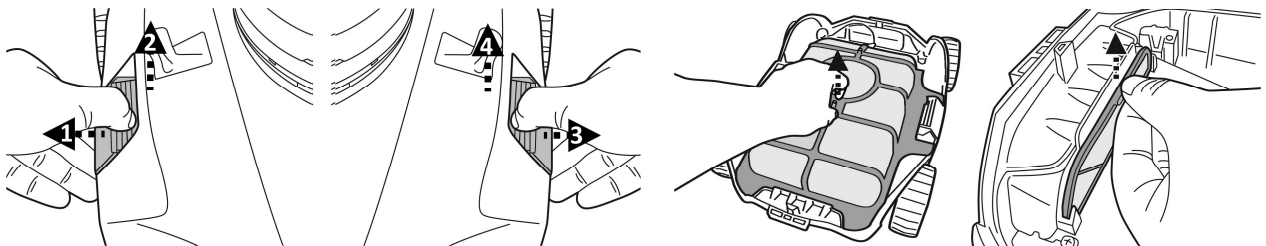

2. Vacíe los restos del compartimento del filtro. Se recomienda limpiar la red del filtro y la placa de drenaje del filtro con un chorro de agua. Si cree necesario cepillarla, use un cepillo suave para limpiarla con cuidado. NO aplique presión a la red.
3. Tras la limpieza, asegúrese de que tanto la placa de drenaje como la cubierta del filtro están en su lugar y que la cubierta superior del aparato está asegurada mediante los ganchos laterales. Debe introducir completamente los ganchos laterales en el limpiafondos aplicando presión sobre ellos.

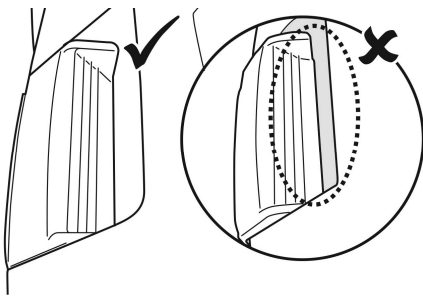

**¡PRECAUCIÓN!** Sustituya la cubierta del filtro dañado inmediatamente antes del uso siguiente.

## **MANTENIMIENTO Y ALMACENAMIENTO**

### **NOTA:**

1. La batería se descarga durante los periodos de almacenamiento. Asegúrese de cargar completamente el limpiafondos antes de guardarlo.
2. Debe recargar la batería al menos una vez cada tres meses si no la va a usar.

- Desenchufe el adaptador externo del enchufe y luego desconecte el cable de carga del adaptador externo y del limpiafondos.
- Desmonte todos los accesorios del limpiafondos. Si fuera necesario, enjuague el limpiafondos y sus accesorios con agua limpia. NO use detergente.
- Asegúrese de drenar el agua del limpiafondos antes de guardarlo.
- Use un paño húmedo para limpiar y secar el limpiafondos y sus accesorios.
- Guárdelos en una zona bien ventilada y libre de luz solar, calor, fuentes de ignición y productos químicos para piscina, fuera del alcance de los niños. La temperatura ambiente de almacenamiento debe ser de 10° C - 25° C. NOTA: Una temperatura de almacenamiento superior podría reducir la vida útil de la batería.

## **¡ATENCIÓN!**

- No intente, bajo ninguna circunstancia, desmontar el Cabezal pivotante y sustituir el propulsor, el motor y la batería por sí mismo.
- Para sustituir una escobilla dañada, sáquela de la cavidad y coloque una nueva.

## **¡PRECAUCIÓN!**

- El calor excesivo puede dañar la batería y reducir la vida útil del limpiafondos.
- Consulte con su distribuidor para la sustitución de la batería si ocurre lo siguiente:
  - La batería parece dañada o no se carga completamente.
  - El tiempo de funcionamiento de la batería se ha reducido considerablemente. Observe y anote el tiempo de funcionamiento durante los primeros usos (con una carga completa). Use esta información como referencia para comparar el tiempo de funcionamiento de las baterías más antiguas.
- Debe sacar la batería del limpiafondos antes de ser desechado.
- Debe desconectar el limpiafondos de la alimentación eléctrica al retirar la batería.
- La batería debe desecharse de manera segura y de acuerdo con las ordenanzas o regulaciones locales.

NOTA: Un mantenimiento incorrecto puede reducir la vida útil de la batería y afectar a su capacidad.

## **ELIMINACIÓN DE LA BATERÍA**

Su limpiafondos está equipado con un paquete de baterías de litio-ion recargable que no requiere mantenimiento y que debe ser desechado correctamente. Su reciclaje es obligatorio; contacte con su autoridad local para obtener más información.

## **¡ATENCIÓN!** Nunca debe intentar desmontar un paquete de baterías.

- Quítese todos los objetos personales, como anillos, pulseras, collares y relojes, antes de desconectar el paquete de baterías del limpiafondos.
- Una batería puede generar una corriente de cortocircuito lo suficientemente elevada como para soldar un anillo (u objeto similar) al metal, causando graves quemaduras.
- Al retirar el paquete de baterías debe llevar gafas protectoras, guantes y ropa protectora.
- Evite tocar los cables y que éstos entren en contacto con cualquier objeto metálico, lo cual podría causar chispas y/o un cortocircuito en la batería.
- No fume ni permita la presencia de chispas o llamas cerca de la batería ni del limpiafondos.
- No exponga la batería al fuego o a calor intenso, ya que se podría producir una explosión.

## ¡PRECAUCIÓN!

Si se produce una fuga, evite entrar en contacto con los líquidos y coloque la batería dañada en una bolsa de plástico.

- Si los líquidos de la fuga entran en contacto con piel o ropa, lávese inmediatamente con mucha agua y jabón.
- Si los líquidos de la fuga entran en contacto con sus ojos, no los frote; láveselos inmediatamente con agua fresca durante un mínimo de 15 minutos sin frotar. Busque atención médica lo antes posible.

### Cómo retirar el paquete de baterías (Debe hacerlo un técnico autorizado)

Herramientas recomendadas (no incluidas): Destornillador.

1. Siga las instrucciones del apartado «VACIADO DEL COMPARTIMENTO DEL FILTRO» para quitar la tapa superior (unida al cabezal de aspiración). Gire la tapa y saque el cabezal de aspiración girando la placa de fijación inferior en sentido contrario a las agujas del reloj. Retire la junta del cabezal.

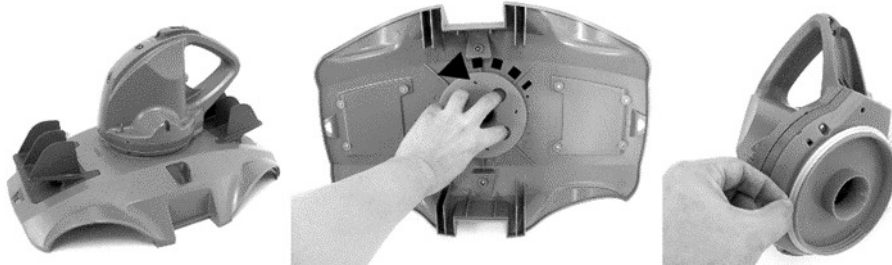

2. Use el destornillador para desatornillar los 4 pernos situados en la parte inferior del cabezal para liberar la placa inferior. Desatornille todos los pernos de la base, tal como aparece en la imagen. Retire el propulsor, tire de la base y sáquela para dejar el cabezal al descubierto.

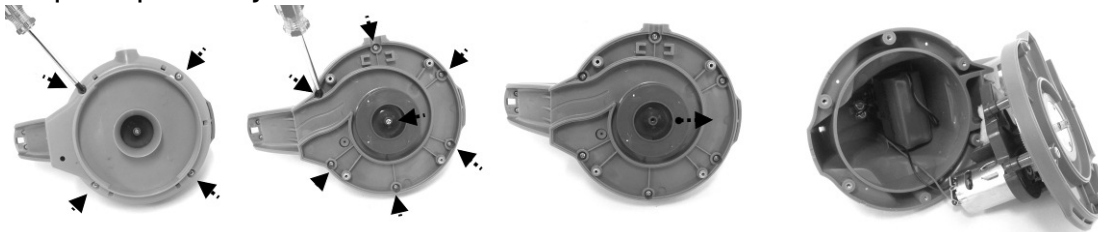

3. Saque el paquete de baterías para dejar el PCBA al descubierto. Para desconectar el cable de la batería, presione el clip del conector y tire de él. NOTA: Envuelva inmediatamente el conector con cinta aislante para evitar cortocircuitos causados por el contacto de ambos terminales.

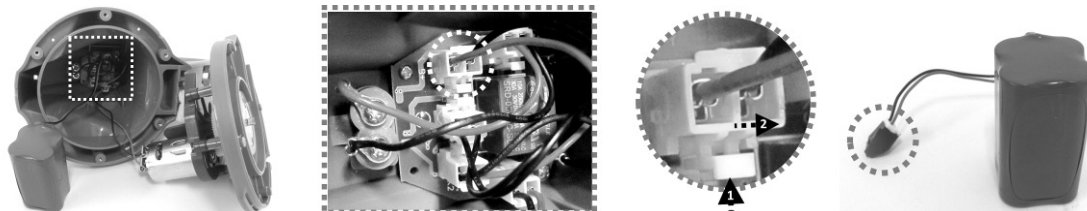



## RESOLUCIÓN DE PROBLEMAS

Problema	Posible causa	Solución
El limpiafondos no captura la suciedad	La batería se está acabando	Vuelva a cargar la batería.
	El propulsor está atascado	Apague el limpiafondos y compruebe visualmente el orificio situado debajo del cabezal de aspiración para ver si el propulsor está atascado a causa de detritos grandes. Si es necesario, contacte con su distribuidor para obtener más instrucciones. <b>¡ATENCIÓN!</b> Asegúrese de que el limpiafondos está apagado antes de realizar cualquier operación de mantenimiento.
	La entrada de aspiración está atascada	Retire los objetos atascados de la entrada de aspiración
	El filtro está lleno	Limpie el compartimento y la cubierta del filtro.
El limpiafondos se ha parado en medio de la piscina, pero el cabezal de aspiración sigue girando	El limpiafondos se ha detenido debido a un obstáculo o a un gran desnivel en el revestimiento de la piscina.	Compruebe si hay algo que obstruya el limpiafondos. Retire el obstáculo.
	El limpiafondos se ha detenido debido a la succión del desagüe principal del suelo de la piscina	Apague el sistema del filtro según se indica en el manual.
El limpiafondos no cubre toda la piscina	El filtro está lleno	Limpie el filtro
	El tiempo de funcionamiento es más corto de lo esperado	Limpie el compartimento del filtro y vuelva a cargar el limpiafondos durante 4 1/2-5 horas
	La dirección del desplazamiento se ve interrumpida por la corriente de agua generada por el sistema de filtros	Apague el sistema del filtro según se indica en el manual.
	La rueda está atascada	Limpie los restos de la rueda.
	La posición del eje de las ruedas no es correcta / requiere un parachoques	Siga las instrucciones para ajustar la posición del eje de las ruedas e instale un parachoques.
	El limpiafondos se desplaza en paralelo a la pared de una piscina redonda	Asegúrese de haber instalado los parachoques según las instrucciones del manual.
	La posición del eje de las ruedas no es correcta / requiere un parachoques	Siga las instrucciones para ajustar la posición del eje de las ruedas e instale un parachoques.
El limpiafondos está atrapado en un punto estrecho de la piscina	El limpiafondos no tiene suficiente espacio para girar en otra dirección	Siga las instrucciones para instalar un parachoques a ambos extremos del limpiafondos.
El limpiafondos se mueve lentamente, se detiene o no se mueve en absoluto.	El filtro está lleno	Limpie el compartimento y la cubierta del filtro.
	La entrada de aspiración está atascada	Retire los objetos atascados de la entrada de aspiración
	La pantalla del filtro está atascada	Limpie la pantalla con agua para eliminar partículas pequeñas. Si cree necesario usar un cepillo, use uno suave para limpiar con cuidado la pantalla.
	El propulsor está atascado	Apague el limpiafondos e inspeccione el orificio que hay debajo del cabezal pivotante para ver si el propulsor está atascado debido a restos grandes. Si fuera necesario, contacte con su proveedor para recibir más instrucciones. <b>¡AVISO!</b> Asegúrese de que el limpiafondos está apagado antes de manipular la unidad.
El cabezal de aspiración no gira o gira	La parte inferior del cabezal	Retire cualquier resto que pueda haber quedado



lentamente	está atascada	atrapado debajo del cabezal de aspiración.
	La pestaña lateral no se levanta.	Retire cualquier resto que limite el movimiento de la pestaña. Compruebe que los dos flotadores están sobre la pestaña.
	La junta del cabezal está rota	Sustitúyala por una nueva junta. Contacte con su distribuidor para obtener las piezas de repuesto.
	La placa inferior del cabezal pivotante está deshilachada	Desmonte completamente la placa y vuélvala a montar. (Evite tirar de los hilos de la placa.)
La suciedad se sale del limpiafondos	<i>La pestaña de la entrada de aspiración ( en la parte inferior del limpiafondos está dañada</i>	La pestaña de la boquilla de aspiración funciona como una compuerta y evita que los restos salgan de su compartimento. Contacte con su proveedor para sustituir piezas y recibir instrucciones.
	<i>Hay restos atascados en la entrada de aspiración que no permiten que la pestaña se cierre.</i>	Retire los restos atascados de la entrada de aspiración.
	<i>La placa de drenaje del filtro está rota o no está en su sitio</i>	Asegúrese de que la placa de drenaje del filtro está en su sitio y sustitúyala si fuera necesario antes de usar el aparato de nuevo.
Los restos se salen del filtro	<i>La red del filtro está dañada</i>	Sustitúyala por una nueva unidad. Contacte con su distribuidor para obtener las piezas de repuesto.
El flotador se hunde	<i>El flotador está roto y el agua entra en él</i>	Sustitúyalo por un nuevo flotador. Contacte con su distribuidor para obtener las piezas de repuesto.
El limpiafondos no se carga / recarga	<i>La batería está dañada</i>	Contacte con su proveedor para sustituir la batería. <b>¡ATENCIÓN!</b> NO abra el limpiafondos ni sustituya la batería por sí mismo. Podría sufrir heridas graves o fatales y la garantía quedaría anulada.
	<i>El cable de carga no está totalmente conectado al adaptador externo y al limpiafondos.</i>	Asegúrese de que el cable de carga está correctamente conectado al adaptador externo y al limpiafondos. Consulte el manual de instrucciones.
	El adaptador externo no funciona	Contacte con su proveedor para la sustitución. <b>¡ATENCIÓN!</b> El uso de un adaptador externo inadecuado dañará el limpiafondos/batería e invalidará la garantía.

#### Programas medioambientales, Directiva Europea WEEE

	Respete las regulaciones de la Unión Europea y ayúdenos a proteger el medio ambiente. Devuelva los equipos eléctricos desechados al punto indicado por su municipio, en el que se recicle correctamente el equipo eléctrico y electrónico. No lo deposite en contenedores de basura sin separar. En el caso de objetos que incluyan pilas, sáquelas antes de depositar el producto.
	© 2018 Kokido Development Ltd. 18009028 Todos los derechos reservados. Queda prohibida la reproducción o publicación parcial de este documento, por cualquier forma o medio, ya sea electrónico, mecánico, fotocopias, grabaciones u otros medios, sin el consentimiento previo por escrito de Kokido Development Ltd. (V1)

Si necesita una copia digital de este manual de instrucciones, contacte con nuestro servicio de Atención al Cliente por correo electrónico: [customerservice@kokido.com](mailto:customerservice@kokido.com)

## GUARDE ESTAS INSTRUCCIONES

# **WAARSCHUWINGEN EN VEILIGHEIDSAANWIJZINGEN**

Lees en volg alle aanwijzingen die in deze handleiding en op het toestel staan, om ernstige of dodelijke verwondingen te voorkomen.

## **BEWAAR DEZE HANDLEIDING**

### **WAARSCHUWING!**

- Dit is geen SPEELGOED. Zorg ervoor dat kinderen uit de buurt blijven van deze robot en zijn toebehoren.
- Laat kinderen nooit dit toestel bedienen.
- Bedien deze elektrische bodemzuiger nooit als er mensen/huisdieren in het water aanwezig zijn.
- Deze robot mag niet worden gebruikt door personen met beperkte fysieke, sensorische of mentale capaciteiten of met gebrek aan ervaring en kennis, tenzij zij de nodige opleiding hebben genoten over het gebruik van het toestel en onder toezicht staan van een persoon die verantwoordelijk is voor hun veiligheid.
- Zorg ervoor dat de robot volledig ondergedompeld is voor u hem inschakelt. Het minimale waterpeil dat nodig is om de robot te bedienen moet boven de zwenkkop van de robot liggen. Het bedienen van de robot terwijl hij niet volledig in het water gedompeld is kan de eenheid beschadigen en de garantie tenietdoen.
- De zuiger is geschikt voor zwembaden tot 3 meter diep.
- Maximale watertemperatuur: 5°C (41°F) –35°C (95°F)
- Gebruik voor het heropladen van de batterij uitsluitend het verwijderbare voedingsapparaat (externe adapter) dat meegeleverd wordt met deze robot.
-  Verwijderbaar voedingsapparaat (externe adapter)
- Sluit de externe adapter aan op een stroombron via een aardlekschakelaar (RCD) / een verliesstroomschakelaar (GFCI). Raadpleeg een professionele elektricien als u vragen hebt.
- Gebruik deze robot niet indien schade is vastgesteld.
- Vervang de beschadigde onderdelen zo snel mogelijk. Gebruik enkel onderdelen die zijn goedgekeurd door de verdeler of fabrikant.
- Schakel het toestel uit, verwijder de externe adapter van de stroombron, en ontkoppel de externe adapter van de oplaadkabel voordat u de robot van de oplaadkabel losmaakt.
- Ontkoppel de robot van de netvoeding en zorg ervoor dat de robot uitgeschakeld is voordat u enig onderhoud uitvoert, zoals het schoonmaken van de filter en de zwenkring.
- De batterij is een herlaadbare lithium-ionaccu. Probeer nooit de accu te vervangen.
- De robot mag uitsluitend opgeladen worden met de meegeleverde externe adapter en oplaadkabel.
- Manipuleer de robot, de externe adapter en oplaadkabel NIET tijdens het laden met natte ledematen en zonder schoenen.
- Gebruik deze robot niet als er personen/huisdieren in het water aanwezig zijn.

- Het gebruik van deze robot ZONDER een intacte filter leidt tot het vervallen van de garantie.
- Gevaar voor beknelling door zuigkracht: Deze robot genereert zuigkracht. Zorg ervoor dat haar, lichaamsdelen of losse kledingstukken niet in contact komen met de zuigmond van de robot wanneer deze ingeschakeld is.
- Steek geen lichaamsdelen, kleding of andere voorwerpen in de openingen en bewegende delen van de robot.
- Gebruik deze robot NOOIT om giftige, ontvlambare of brandbare vloeistoffen, zoals benzine, op te zuigen. Gebruik de zuiger ook niet in de nabijheid van ontplofbare of ontvlambare dampen.
- Probeer in geen geval de robot te demonteren om zelf de rotor, de motor of de batterij te vervangen.
- Steek nooit je vingers of een ander voorwerp in het toestel om de rotor aan te raken.
- Deze elektrische bodemzuiger mag niet gebruikt worden door kinderen.
- Verwijder de batterij uit de elektrische bodemzuiger alvorens hem af te voeren.
- Deze elektrische bodemzuiger bevat een batterij die enkel mag worden verwijderd door vakkundig personeel.
- De elektrische bodemzuiger moet van het stroomnet worden losgekoppeld wanneer de batterij verwijderd wordt.
- Raadpleeg de rubriek “De Batterij Wegwerpen” in deze handleiding voor meer informatie over het afvoeren van batterijen.
- De batterij moet veilig worden weggegooid in overeenstemming met de plaatselijke verordeningen of voorschriften.
- De robot is uitgerust met een onderhoudsvrije, oplaadbare lithium-ionaccu, die u correct moet afvoeren. Recycling is vereist; neem contact op met de plaatselijke overheid voor meer informatie.
  
- Externe adapter en oplaadkabel:
  - Gebruik de externe adapter en oplaadkabel nooit voor iets anders dan voor het opladen van de batterij van de robot die in hetzelfde pak wordt meegeleverd.
  - Gebruik de externe adapter en oplaadkabel niet buitenshuis en stel ze niet bloot aan regen, vocht, vloeistoffen of hitte.
  - De transformator (of externe adapter) moet buiten zone 1 geplaatst worden
  - Houd de externe adapter en oplaadkabel buiten het bereik van kinderen.
  - Gebruik de externe adapter en oplaadkabel nooit als enige schade wordt vastgesteld.
  - Raak de externe adapter en oplaadkabel NIET aan met natte handen.
  - Haal de externe adapter uit het stopcontact wanneer hij niet in gebruik is.
  - Probeer de externe adapter nooit te openen.
  - Als de voedingskabel beschadigd is, moet u hem laten vervangen door de fabrikant, zijn onderhoudsdienst of een andere bevoegde persoon, om elk risico te voorkomen.
  - Zorg ervoor dat de robot volledig droog is voor u hem oplaadt.

## **OPGELET!**

- Deze robot is enkel bestemd voor gebruik onder water; het is geen universele bodemzuiger. Gebruik hem **NOOIT** om iets anders schoon te maken dan uw zwembad.
- Gebruik enkel de originele toebehoren die bij dit toestel worden geleverd.
- Gebruik deze robot **NIET** vlak na een chloorshock. Het is raadzaam om de pomp eerst 24-48 uren te laten draaien.
- Als u een zwembad met zout water gebruikt, zorg er dan voor dat al het zout opgelost is voordat u de robot in het water plaatst.
- Het is niet raadzaam deze robot tegelijkertijd te gebruiken met een andere automatische reiniger/reiniger.
- Zuig geen harde, scherpe voorwerpen op met dit toestel. Ze kunnen de robot en filter beschadigen.
- Draag de robot niet met het snoer van de externe adapter / oplaadkabel of trek niet aan het snoer om hem van de stroombron en de oplaadkabel los te koppelen om schade aan de externe adapter en de oplaadkabel te vermijden.
- Laad de robot binnenshuis op in een schone, droge en goed verluchte ruimte uit het zonlicht.
- Laat de robot **NOOIT** langer dan 10 uur opladen.
- Als u de robot langere tijd niet gaat gebruiken, ontkoppel hem dan van de oplaadkabel en gebruik een vochtige doek om de robot en toebehoren schoon te maken en af te drogen. Laad de robot tot ongeveer 30% - 50% van de laadcapaciteit op voordat u hem opbergt. Bewaar hem in een goed verluchte ruimte, beschermd tegen zonlicht, hitte, ontstekingsbronnen en zwembadchemicaliën en buiten het bereik van kinderen. Laad de robot om de drie maanden op.
- Alle handelingen met betrekking tot de demontage van de zwenkop (d.w.z. het afvoeren van de batterij) mogen alleen door een geautoriseerde technicus worden uitgevoerd.

**Bovenstaande waarschuwingen en veiligheidsaanwijzingen vormen geen uitsluitende lijst van alle mogelijke risico's en/of verwondingen.** Elke zwembad- of spa-eigenaar moet het toestel voorzichtig en met gezond verstand gebruiken.

# HOE WERKT DE ROBOT

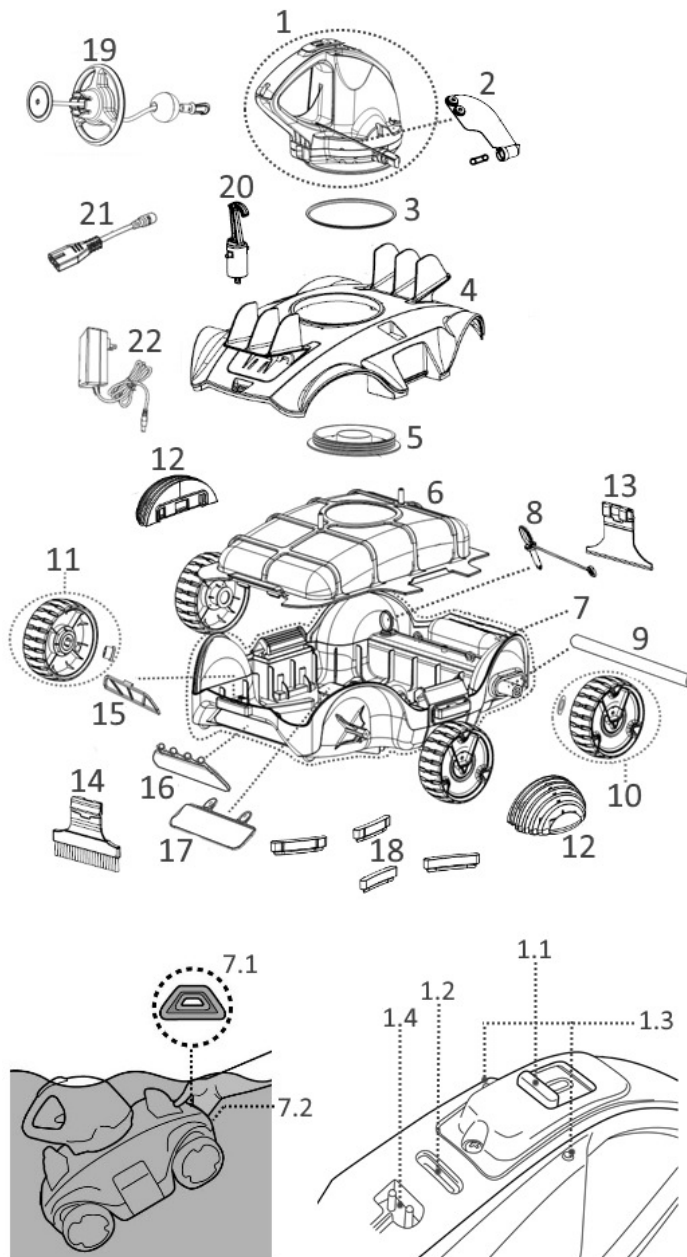

Vervangende onderdelen nummer

1.	Zwenkkop	RC30ASM07 RC30ASM07/US (USA)
1.1.	Schuifschakelaar	-----
1.2.	Controlelampje	-----
1.3.	Watersensoren	-----
1.4.	Laadpoort	-----
2.	Zijklep (met zijpin)	RC30-07
3.	Zwenkring	RC30-08-004
4.	Bovenkap	RC32ASM03
5.	Zwenkkop bodemplaat	RC30-05-005
6.	Filterdeksel	RC30-09
7.	Basis	RC32ASM04 RC32ASM04/US (USA)
7.1.	Geel driehoekig patroon	-----
7.2.	Handgreep (onder Geel driehoekig patroon)	-----
8.	Borgpen	RC30-10-014
9.	Wielas	
10.	Achterwiel (met ring) x2	RC30ASM08
11.	Voorwiel (met ring) x2	RC30-12
12.	Bumper x 2	RC30-18
13.	Hark met clipbevestiging	RC32ASM10
14.	Borstel met clipbevestiging	
15.	Drainage filterplaat	RC30ASM09
16.	Afvoeropening klep	
17.	Zuigmond klep	
18.	Vloerwisser x 4	RC30-10-012
19.	Vlotter	RC30ASM06
20.	Haak (met V-clip) voor uitschuifbare steel	RC30-16
21.	Oplaadkabel	RC30-17-001
22.	Adaptor	RC30-17-002 (EU) RC30-17-002/US (USA) RC30-17-002/AU (Australia/New Zealand)

De robot heeft een water-aandrijfmondstuk aan de onderkant van de bovenste zwenkkop. Het water wordt eerst door de zuigmond aan de onderkant van de robot opgezogen, stroomt door de filter en verlaat het toestel vervolgens via het aandrijfmondstuk. Het water dat uit het mondstuk stroomt stuwt de robot voorwaarts. Zodra de robot tegen een obstakel zoals een zwembadwand stopt, roteert de zijklep en draait de zwenkkop 180°. De robot begint in de omgekeerde richting te bewegen. De robot beweegt doorgaans volgens een recht patroon in één richting en volgens een boogpatroon in de andere richting. Terwijl de robot beweegt, zuigt hij het vuil van de bodem van het zwembad op en slaat het op in het filterbak.

# **AAN DE SLAG**

## ***De batterij laden***

**BELANGRIJK:** Laad de robot volledig op (ongeveer 5-6 uur) voor u hem voor het eerst gebruikt.

## **WAARSCHUWING!**

- Gebruik alleen de originele externe adapter en meegeleverde oplaadkabel.
- Zorg ervoor dat de robot en de laadpoort schoon en droog zijn vóór het opladen.
- Zorg ervoor dat de robot uitgeschakeld is door de schakelaar vóór het laden in de UIT-positie te schuiven.

5. Leg de eenheid op een vlakke ondergrond. Schuif de schakelaar in de UIT-positie.

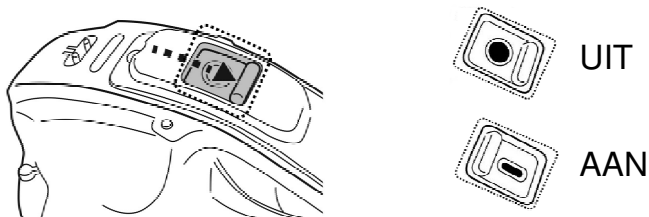

6. Sluit de adapterkabel aan op de oplaadkabel. Steek de stekker van de oplaadkabel in de laadpoort aan de bovenkant van het toestel.

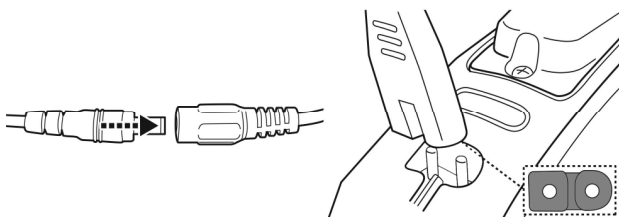

3 Steek de externe adapter in een stopcontact. Zodra de robot begint te laden, wordt het controlelampje op de externe adapter rood. Normaal gesproken duurt het ongeveer 4,5-5 uur om een volledige lading te bereiken. Het indicatielampje op de externe adapter wordt groen wanneer de robot is opgeladen.

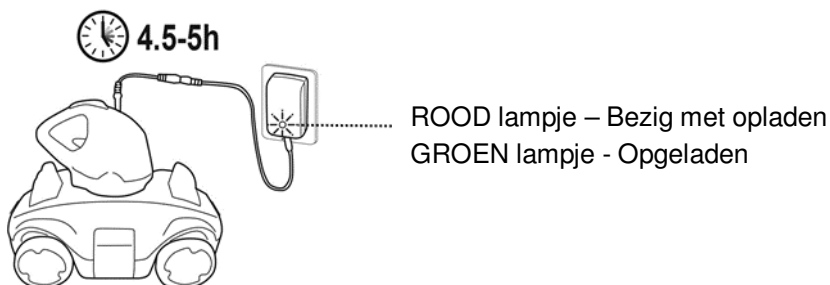

- Koppel de externe adapter onmiddellijk los van de voedingsbron als u een van de volgende omstandigheden opmerkt:
  - Onaangename of ongewone geur
  - Oververhitting
  - Vervorming, barsten, lekken
  - Rook

4. Zodra het laden voltooid is, koppelt u de externe adapter los van de voedingsbron en verwijdert u de oplaadkabel uit het toestel en de externe adapter.

Normaal kan de robot tot 90 minuten gebruikt worden indien hij volledig opgeladen is.

Opmerking: Maak de filterbak regelmatig schoon. Opgehoopt vuil in de filterbak zal de werking van de motor overbelasten en de werkingstijd bijgevolg verkorten.

OPMERKING: De herlaadbare lithium-ionbatterij wordt beschouwd als een verbruiksgoed. Ze heeft een beperkte levensduur en zal na verloop van tijd geleidelijk aan oplaadcapaciteit verliezen. De werkingsduur van de robot vermindert daarom geleidelijk na het herhaaldelijk opladen en ontladen tijdens de levensduur van het product.

Vervang de batterij door te ruilen voor een nieuwe zwenkkop. Volg stap 1 in het hoofdstuk "Hoe verwijder ik de accu" om de zwenkkop los te maken en keer de stappen om een nieuwe te installeren om.

OPMERKING: Laat de robot ongeveer 30 tot 40 minuten rusten alvorens hem opnieuw te laden.

## **Vorbereiding**

### Montage Vloerwissers

Steek alle wissers in de inkepingen aan de onderkant van de robot

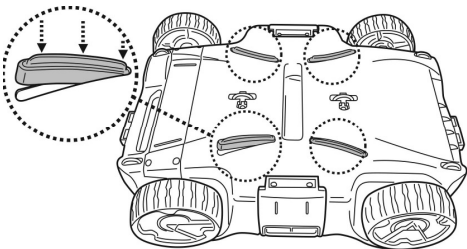

### Hark/ Borstelmontage met clipbevestiging

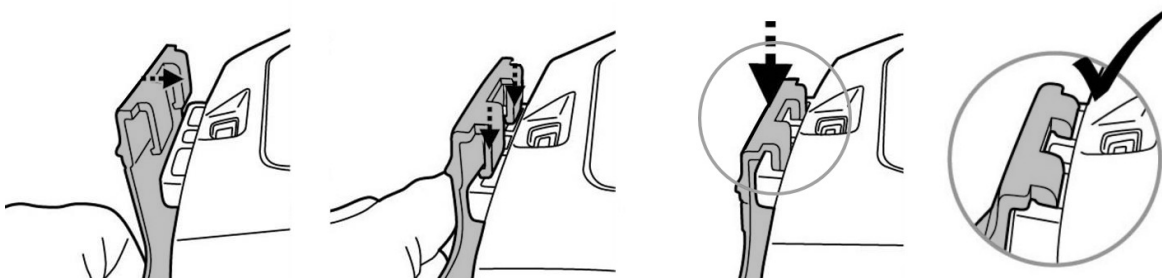

TIPS: Druk op de twee haakuiteinden om de hark/borstel te verwijderen

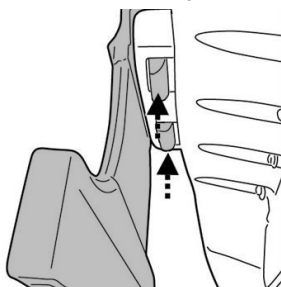

## Afstelling van Traject

### *Borgpen*

Het traject van de robot is afhankelijk van de positie van de pin die de as aan een bepaalde hoek bevestigt. Er zijn twee borgpennen: de rechter is vastgezet en moet onaangeroerd blijven. Wijzig alleen de positie van de pin aan de linkerzijde.

Aanbevolen instellingen:

Voor zwembaden waar de kortste lengte 3 meter of minder is. (Fabrieksinstelling)

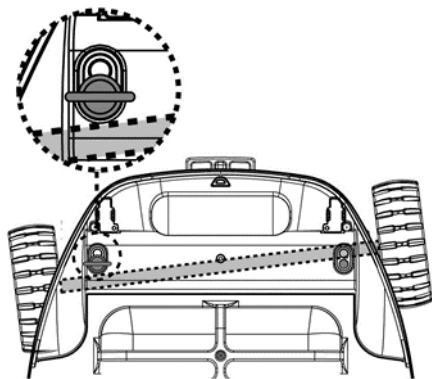

Voor zwembaden waar de kortste lengte 3 meter of meer is.

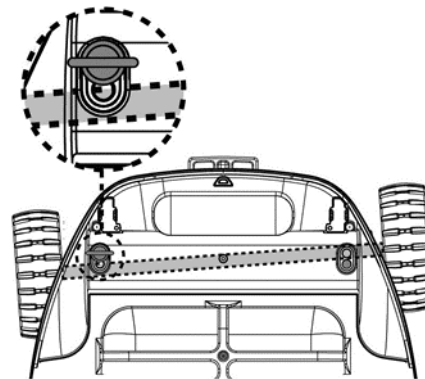

### *Bumper*

De bumper is optioneel en wordt gebruikt in de volgende situaties:

Als de robot de neiging heeft om de omtrek van een rond zwembad te volgen, wordt dit patroon geëlimineerd door aan elke zijde van de robot een bumper te bevestigen.

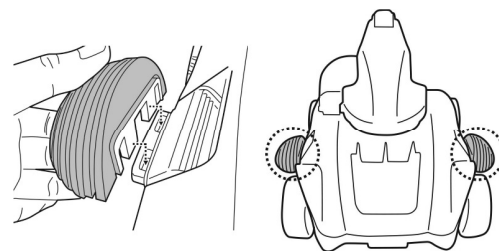

### **Vorbereiding van het Zwembad**

- Verwijder stenen, wortels of metaal corrosie in contact met de onderkant van de liner voordat u de robot gebruikt. Laat u indien nodig bijstaan door een gekwalificeerde professional.
- Als de liner broos, beschadigd of gekreukt is, neem dan contact op met een gekwalificeerde professional om de nodige reparatie uit te voeren of om de liner te vervangen voordat u de robot gebruikt.



- Het kan raadzaam zijn de filterinstallatie uit te schakelen daar de watercirculatie in het zwembad het patroon van de robotbeweging kan beïnvloeden.
- Verwijder de zwembadladder, oppervlakte skimmer en andere drijvende voorwerpen uit het zwembad aangezien ze de beweging van de vlotter van de robot en bijgevolg ook de beweging van de robot kunnen belemmeren.
- Als u een zwembad met zout water gebruikt, zorg er dan voor dat al het zout opgelost is voordat u de robot in het water plaatst.

## **WERKING**

**WAARSCHUWING!** Zorg ervoor dat de robot eerst uitgeschakeld is.

1. Breng de robot naar de rand van het zwembad. Opmerking: Plaats de robot niet in de hoek van het zwembad en tegen de zwembadwand als startpunt. Bevestig de haak van de vlotter aan de handgreep van de zwenkkop. Wrik het deksel van de vlotter los en maak het touw van de vlotter los over een lengte die gelijk is aan de diepte van het zwembadwater plus ongeveer 0,5 meter (1,6 voet). Steek het touw in de inkeping en rol het touw rond de as tot de kap de as bijna bereikt. Plaats het touw in de inkeping en sluit de kap zoals getoond wordt in de afbeelding.

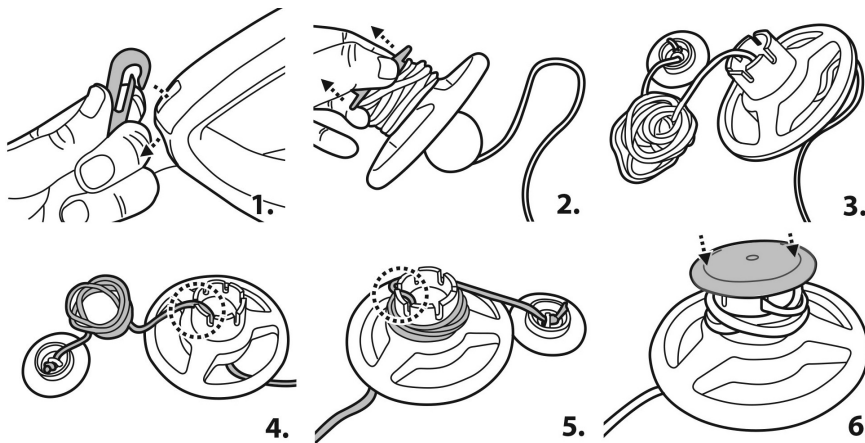

2. Schuif de aan/uit-schakelaar in de stand AAN en het aan/uit-lampje gaat branden.  
LET OP: De motor wordt alleen geactiveerd wanneer de robot volledig in water is ondergedompeld.

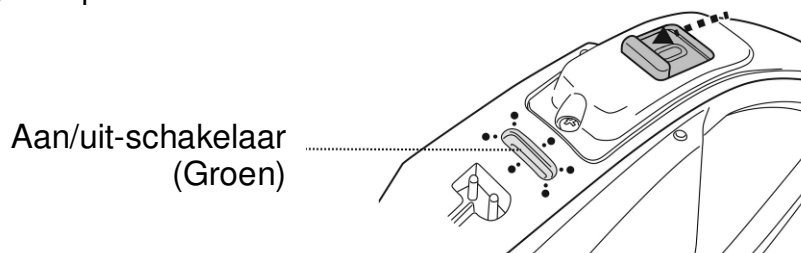

3. Dompel de robot onder in het water en de werking begint automatisch als het waterniveau de sensoren aan de bovenkant van de zwenkkop afdekt. Laat de robot naar de bodem van het zwembad zinken en observeer de eerste voorwaartse en omgekeerde bewegingen van de reiniger over de bodem van het zwembad. Als de robot langs de zwembadwand loopt in plaats van loodrecht op de wand van het zwembad, verplaats de robot dan om er zeker van te zijn dat de voor- en achterkant van de robot naar de wand van het zwembad gericht is.

Het controlelampje begint te knipperen wanneer het resterende batterijniveau minder dan 10 minuten bedraagt.

Controlelampje:

- Geen licht - Uitgeschakeld / geen stroom
- Licht - Ingeschakeld
- Knipperend lampje - De batterijstroom is binnen 10 minuten op.

OPMERKING:

- Probeer nooit contact te maken met beide watersensoren met iets anders dan water.

4. Grijp de vlotter en trek aan het touw om de robot uit het water te halen. Gebruik de meegeleverde haak als de vlotter te ver verwijderd is om met de hand te kunnen vastgrijpen. Plaats de haak op de uitschuifbare steel (niet meegeleverd) en gebruik vervolgens de haak om de vlotter te grijpen.

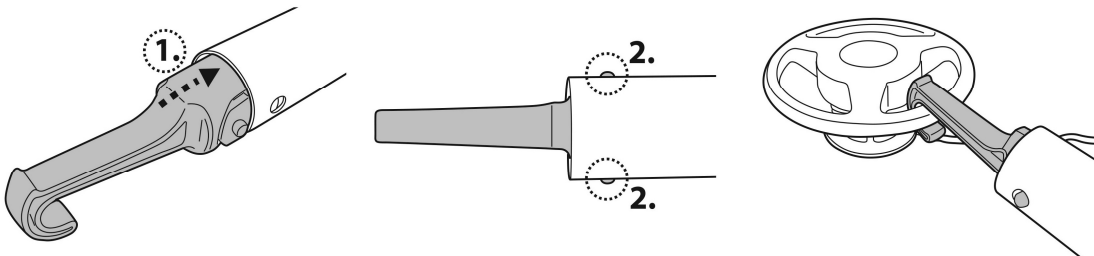

Als de robot het wateroppervlak bereikt, zoek het uiteinde met de gele driehoek (zoals in de afbeelding hieronder) en pak de robot vast via de handgreep (Opmerking: als u het andere uiteinde van de robot vasthoudt, ontsnapt het vuil via de afvoeropening) om de reiniger op te tillen en het water uit de robot te laten weglopen.

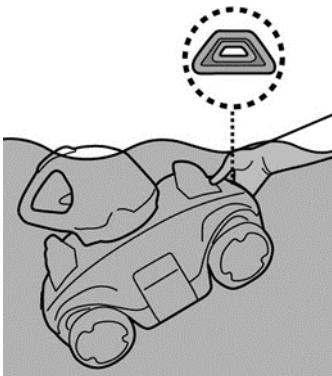

5. Schuif de schakelaar in de UIT-positie. Spoel de robot na elk gebruik met schoon water. Gebruik GEEN schoonmaakmiddelen.

Opmerking: Als uw zwembad zeer vuil is, is het voor de efficiëntste reiniging raadzaam de filterbak (in de robot) na een eerste werking van 30 minuten of telkens als de beweging van de robot merkbaar vertraagt, leeg te maken. Plaats de robot (met de leeggemaakte filterbak) dan terug in het zwembad en laat hem de overblijvende cyclus afwerken.

## **DE FILTERBAK LEEGMAKEN**

**WAARSCHUWING!** Als u de robot zonder een filterdeksel gebruikt, VERVALT de garantie.

Om de reinigingsefficiëntie te maximaliseren, dient u de filterbak en het filterdeksel voor en na elk gebruik schoon te maken.

**OPGELET!** Voordat u de filterbak reinigt, moet u zich ervan vergewissen dat de robot UIT staat.

1. Plaats de reiniger op een vlakke ondergrond. Trek de ene zijclip naar buiten om de ene kant van het deksel op te tillen en herhaal de stappen aan de andere kant om het volledige deksel op te tillen om het filterdeksel en de filterplaat bloot te leggen.

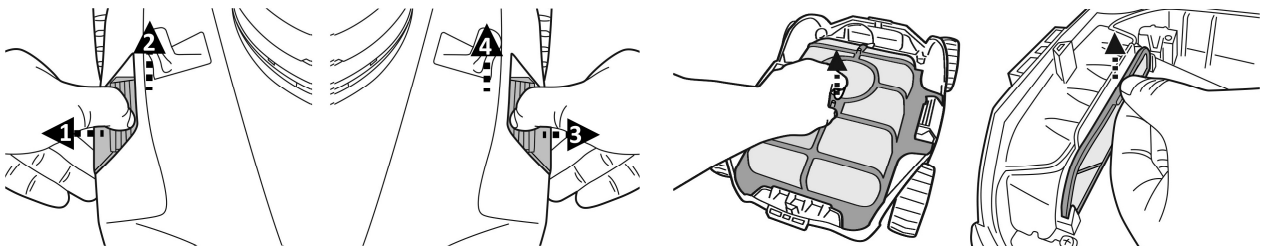

2. Verwijder het vuil uit de bak. Het is raadzaam het gaas van het filterdeksel en de drainage filterplaat met spatwater schoon te maken. Als dat niet volstaat, kunt u een zachte borstel gebruiken om het vuil voorzichtig te verwijderen. Oefen GEEN druk uit op het gaas.
3. Zorg ervoor dat na het schoonmaken zowel de drainage filterplaat als het filterdeksel terug worden aangebracht en de bovenkap van de behuizing met de zijklemmen bevestigd wordt. De zijklemmen moeten volledig in de reiniger klemmen door ze naar binnen te drukken.

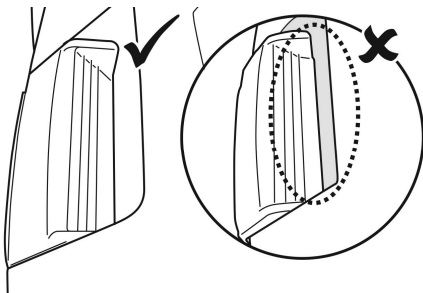

**OPGELET!** Vervang een beschadigd filterdeksel onmiddellijk door een nieuw voor u de bodemzuiger weer gebruikt.

## **ONDERHOUD EN OPSLAG**

### **OPMERKING:**

1. De batterij zal ontladen tijdens de opslag. Zorg ervoor dat de robot volledig opgeladen is voordat u hem opbergt.
2. Herlaad de batterij minstens om de drie maanden wanneer hij niet in gebruik is.
  - Haal de externe adapter uit het stopcontact en koppel vervolgens de oplaadkabel los van de externe adapter en de robot.

- Verwijder alle toebehoren van de robot. Spoel indien nodig de robot en toebehoren met zuiver water. Gebruik GEEN schoonmaakmiddelen.
- Laat het water uit de robot lopen alvorens hem te bewaren.
- Gebruik een vochtige doek om de robot en toebehoren schoon te maken en af te drogen.
- Bewaar ze in een goed verluchte ruimte, beschermd tegen zonlicht, hitte, ontstekingsbronnen en zwembadchemicaliën en buiten het bereik van kinderen. De omgevingstemperatuur moet 10°C – 25°C bedragen. NB: Bij een hogere temperatuur is het mogelijk dat de batterij minder lang meegaat.

## **WAARSCHUWING!**

- Probeer de robot in geen geval zelf te demonteren om de rotor, motor en batterij te vervangen.
- Om een beschadigde wisser te vervangen, duwt u hem uit de uitsparing en vervangt u hem door een nieuwe.

## **OPGELET!**

- Overdreven hitte kan schadelijk zijn voor de batterij en de levensduur van uw robot verkorten.
- Raadpleeg uw handelaar voor het vervangen van de batterij als het volgende gebeurt:
  - De batterij lijkt beschadigd of laadt niet volledig op.
  - De werkingstijd van de batterij is aanzienlijk korter. Noteer hoelang de batterij meegaat de eerste keren dat u het toestel gebruikt (na een volledige oplaadbeurt). Die duur kan dienen als referentie voor de werkingstijd van oudere batterijen.
- Verwijder de batterij uit de robot voor u deze wegwerpt.
- Koppel de robot los van het elektriciteitsnet wanneer u de batterij verwijdert.
- Voer de batterij veilig af, in overeenstemming met de plaatselijke voorschriften of reglementen.

NB: wanneer de batterij niet correct wordt onderhouden, is het mogelijk dat zij minder lang meegaat en minder goed werkt.

## **DE BATTERIJ WEGWERPEN**

Uw robot is uitgerust met een onderhoudsvrije oplaadbare lithium-ionaccu, die correct moet worden afgevoerd. Recycling is verplicht; neem contact op met de plaatselijke overheid voor meer informatie.

## **WAARSCHUWING!** Probeer nooit een accu te demonteren.

- Verwijder alle persoonlijke voorwerpen zoals ringen, armbanden, halskettingen en horloges voordat u de accu van de robot loskoppelt.
- Een batterij kan voldoende kortsluitstroom veroorzaken om een ring of dergelijke te versmelten met het metaal, met ernstige brandwonden als gevolg.
- Draag volledige oogbescherming, handschoenen en beschermende kleding wanneer u de accu verwijdert.
- Raak de kabels niet aan en zorg ervoor dat ze geen metalen voorwerpen raken, want dat kan vonken veroorzaken en/of kortsluiting in de batterij.
- Rook niet en vermijd vonken of vlammen in de nabijheid van de batterij of de robot.
- Stel de batterij niet bloot aan vuur of hitte, anders kan hij ontploffen.

## OPGELET!

Wanneer er vloeistof uit de batterij lekt, is deze beschadigd. Raak de vloeistof niet aan en steek de beschadigde batterij in een plastic zak.

- Als de gelekte vloeistof toch in contact komt met huid of kleding, moet u deze onmiddellijk afwassen met zeep en water.
- Als de gelekte vloeistof in contact komt met de ogen: de ogen onmiddellijk spoelen met stromend water gedurende minstens 15 minuten, zonder te wrijven. Raadpleeg indien nodig een arts.

### De accu verwijderen (Uit te voeren door een geautoriseerd technicus)

Aanbevolen werktuigen (niet bijgeleverd): Schroevendraaier.

1. Volg de instructies van de handleiding in de rubriek “DE FILTERBAK LEEGMAKEN” om de bovenkap (voorgemonteerd met de zwenkknop) los te maken. Houd de kap ondersteboven en maak de zwenkknop los door de onderste sluitplaat linksom te draaien. Verwijder de zwenkring.

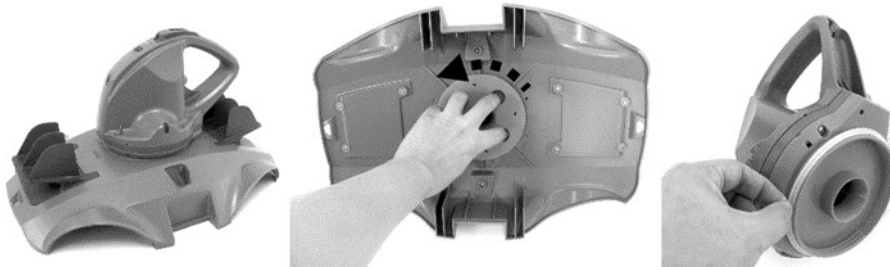

2. Gebruik de schroevendraaier om de 4 schroeven aan de onderkant van de kop los te schroeven om eerst de bodemplaat te verwijderen. Gebruik de schroevendraaier om alle schroeven op de basis los te draaien, zoals getoond wordt in de afbeelding. Verwijder de rotor, wrik de basis los en verwijder ze om tot de kop aan de binnenkant vrijkomt.

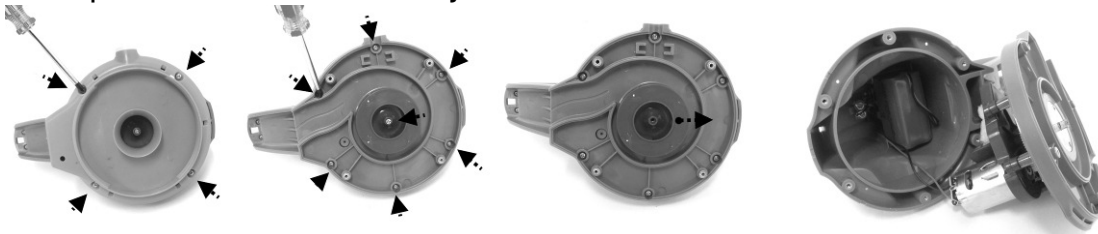

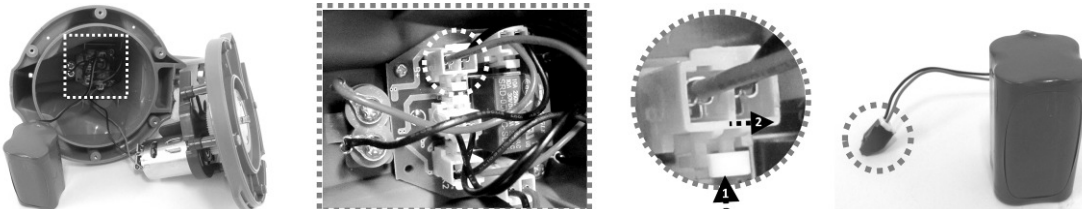

3. Verwijder de accu om bij de PCBA te kunnen. Druk op de clip van de connector en trek de connector weg om de voedingskabel van de batterij los te koppelen. NB: Wikkel onmiddellijk isolatieband rond de connector om kortsluiting tussen beide kabeluiteinden te voorkomen.



## PROBLEMEN OPLOSSEN

Probleem	Mogelijke oorzaken	Oplossing
De robot zuigt geen vuil op	De batterij is bijna leeg.	Laad de robot opnieuw op.
	De rotor is geblokkeerd.	Schakel de robot uit en kijk in de opening onder de zwenkkop of er een groot stuk vuil in de rotor steekt. Neem indien nodig contact op met uw handelaar voor verdere instructies. <b>WAARSCHUWING!</b> Zorg ervoor dat de robot uitgeschakeld is wanneer het toestel wordt onderhouden.
	De zuigmond is verstopt	Verwijder verstopte voorwerpen uit de zuigmond.
	De rotor is defect.	Neem contact op met je handelaar voor vervanging.
	De filterbak is vol	Maak zowel de filterbak als het filterdeksel schoon.
De robot is in het midden van het zwembad gestopt maar de zwenkkop draait nog	De robot is gestopt door een obstakel of grote plooien in de liner van het zwembad.	Controleer of er iets is dat de reiniger belemmert. Verwijder het obstakel.
	De robot is gestopt door aanzuiging van de hoofdafvoer van de zwembadbodem	Schakel de filterinstallatie uit zoals wordt aangegeven in de handleiding.
De robot dekt niet het hele zwembad	De filterbak is vol	Maak de reiniger schoon
	De werkingstijd is korter dan verwacht	Maak de filterbak schoon en laad de robot opnieuw op gedurende 4,5- 5 uur.
	De bewegingsrichting is onderbroken door de watercirculatie gegenereerd door de filterinstallatie	Schakel de filterinstallatie uit zoals wordt aangegeven in de handleiding.
	Het wiel zit vast	Verwijder het vuil van het wiel.
	De positie van de wielas is niet goed ingesteld / bumper is vereist	Volg de instructies om de wielas af te stellen en de bumper aan te brengen.
	De robot beweegt langs de zwembadwand van een rond zwembad	Installeer de bumpers zoals aangegeven in de handleiding.
	De robot beweegt zich langs de zwembadwand	De positie van de wielas is niet goed ingesteld / bumper is vereist
De robot zit ingesloten in de smalle ruimte van het ingegraven zwembad	Er is niet voldoende ruimte voor de robot om in een andere richting te draaien	Volg de aanwijzingen om een bumper op beide uiteinden van de robot te bevestigen.
De robot beweegt traag	De filterbak is vol	Maak zowel de filterbak als het filterdeksel schoon.
	De zuigmond is verstopt	Verwijder verstopte voorwerpen uit de zuigmond
	Het filterdeksel is verstopt	Spoel het scherm met water om kleine deeltjes te verwijderen. Als een borstel nodig is, gebruik dan een zachte borstel om het scherm voorzichtig te reinigen.
	De rotor is vastgelopen	Schakel de robot uit en controleer het gat onder de zwenkkop om te zien of de rotor vastzit door groot vuil. Neem indien nodig contact op met uw dealer voor verdere instructies. <b>WAARSCHUWING!</b> Zorg ervoor dat de robot uitgeschakeld is voordat het apparaat wordt onderhouden.
De robot beweegt traag	De filterbak is vol	Maak zowel de filterbak als het filterdeksel schoon.
De zwenkkop draait niet of draait merkbaar trager	De onderkant van de zwenkkop is geblokkeerd	Controleer en verwijder het vuil dat eventueel onder de zwenkkop gevangen zit.
	De zijklep komt niet omhoog.	Controleer en verwijder het vuil dat eventueel de beweging van de klep belemmert.

		Controleer of de twee vlotters zich op de klep bevinden.
	De zwenkring is beschadigd	Vervang de ring door een nieuwe zwenkring. Neem contact op met uw handelaar voor vervangingsonderdelen.
	De bodemplaat van de zwenkop die op de kop gemonteerd is, stript de schroefdraad.	Maak de plaat volledig los en zet hem weer vast. (Vermijd het strippen van de schroefdraadverbinding.)
Er komt vuil uit de robot	De klep van de zuigmond (aan de onderkant van de reiniger) is beschadigd	De klep van de zuigmond werkt als een deur om te vermijden dat het vuil uit de filterbak ontsnapt. Neem contact op met uw handelaar voor reserveonderdelen en instructies.
	Verwijder verstopt vuil uit de zuigmond.	Het vuil zit verstopt bij de zuigmond en voorkomt dat de klep zich sluit.
	De drainage filterplaat is beschadigd of is niet op haar plaats	Zorg ervoor dat de drainage filterplaat op haar plaats is en vervang ze indien nodig door een nieuwe voordat u de robot opnieuw gebruikt.
Het vuil ontsnapt via het filterdeksel	Het gaas van het filterdeksel is beschadigd	Vervang het door een nieuw filterdeksel. Neem contact op met uw handelaar voor vervangingsonderdelen.
De vlotter zinkt	De vlotter is beschadigd en er komt water in	Vervang hem door een nieuwe vlotter. Neem contact op met uw handelaar voor vervangingsonderdelen.
De robot kan niet worden opgeladen / heropgeladen	De batterij is beschadigd.	Neem contact op met uw handelaar om de batterij te laten vervangen. <b>WAARSCHUWING!</b> Open de robot NIET om de batterij zelf te vervangen. Dat kan ernstige of dodelijke verwondingen veroorzaken en annuleert de garantie.
	De oplaadkabel is niet goed aangesloten op de externe adapter en robot.	Zorg ervoor dat de oplaadkabel goed en volledig aangesloten is op de externe adapter en robot. Raadpleeg de handleiding.
	De externe adapter is defect.	Neem contact op met uw handelaar om de adapter te laten vervangen. <b>WAARSCHUWING!</b> Het gebruik van de verkeerde externe adapter kan leiden tot beschadiging van de robot / batterij en het vervallen van de garantie.
<b>Milieuprogramma's, Europese AEEA-richtlijn</b>		
	Gelieve de regelgeving van de Europese Unie na te leven en zo het milieu te beschermen. Voer afgedankte elektrische apparatuur af naar een speciaal gemeentelijk inzamelpunt dat elektrische en elektronische apparatuur correct recycleert. Werp het niet weg bij ongesorteerd afval. Haal eventuele verwijderbare batterijen uit de afgedankte apparatuur.	
	© 2018 Kokido Development Ltd. Alle rechten voorbehouden. Niets van dit document mag worden vermenigvuldigd of doorgegeven in welke vorm of op welke wijze dan ook, zij het elektronisch, mechanisch, op fotokopie, opgenomen of op enige andere wijze, zonder de voorafgaande schriftelijke toestemming van Kokido Development Ltd. (V1)	18009028

Neem contact op met onze klantenservice als u een digitale kopie van deze handleiding wenst: [customerservice@kokido.com](mailto:customerservice@kokido.com)

## BEWAAR DEZE HANDLEIDING

Fabrikant: Kokido Development Limited, Unit 1319, Sunbeam Centre, 27 Shing Yip Street, Kwun Tong, Kowloon, HK

# **AVVERTENZE DI SICUREZZA & ISTRUZIONI**

Leggere e seguire tutte le istruzioni di cui al presente manuale e presenti sul dispositivo. In caso contrario, potrebbero provocarsi lesioni gravi o fatali.

## **CONSERVARE LE PRESENTI ISTRUZIONI**

### **AVVERTENZA!**

- Questo non è un GIOCATTOLO. Tenere lontano dalla portata dei bambini questo robot e i suoi accessori.
- Non permettere mai ai bambini di mettere in funzionamento il prodotto.
- Non usare il pulitore elettrico quando ci sono persone/animali in acqua.
- Questo robot non è destinato all'uso da parte di soggetti con capacità fisiche, sensoriali o mentali ridotte o prive di esperienza e conoscenza in materia, a meno che non abbiano ricevuto istruzioni relative al dispositivo e sotto la supervisione dei soggetti responsabili della loro sicurezza.
- Accertarsi che il robot sia completamente immerso nell'acqua prima di metterlo in funzione. Il livello di acqua minimo richiesto per il funzionamento del robot deve superare la sua testina girevole del robot. L'uso del robot quando non è immerso nell'acqua correttamente potrebbe danneggiare l'unità e rendere nulla la garanzia.
- La profondità massima di funzionamento in acqua è di 3 metri (10 piedi).
- Temperatura massima dell'acqua: da 5°C (41°F) a 35°C (95°F)
- Per la ricarica della batteria, usare soltanto l'unità di alimentazione rimovibile (adattatore esterno) fornita con questo robot.
-  Unità di alimentazione rimovibile (adattatore esterno)
- Collegare l'adattatore esterno a una presa elettrica tramite il dispositivo di alimentazione domestica (RCD)/ un interruttore di messa a terra (GFCI). In caso di dubbi, consultare un elettricista professionista qualificato.
- Non usare il robot se si rileva qualche danno.
- Sostituire i pezzi danneggiati prima possibile. Utilizzare soltanto pezzi certificati dal distributore o fabbricante.
- Spegnerne l'alimentazione, disconnettere l'adattatore esterno dalla fonte di potenza e scollegare l'adattatore esterno dal cavo di ricarica prima di scollegare il robot dal cavo di ricarica.
- Disconnettere il robot dalla rete di alimentazione principale e accertarsi che il robot sia spento prima di procedere ad operazioni sul prodotto come la pulizia del filtro e dell'anello girevole.
- La batteria installata è una batteria agli ioni di litio ricaricabile. Non cercare mai di sostituire la batteria.
- Il robot dev'essere ricaricato soltanto con l'adattatore esterno e il cavo di ricarica consegnati con il prodotto.
- NON usare il robot, l'adattatore esterno e il cavo di ricarica, durante la ricarica, con le mani bagnate e senza scarpe.
- Non usare questo robot quando ci sono persone/animali in acqua.
- NON usare il robot in assenza di filtro installato, in quanto la garanzia si annullerebbe.
- Pericolo di intrappolamento da aspirazione: Questo robot genera aspirazione. Impedire che i capelli, il corpo o qualsiasi lembo dei vostri



- indumenti possa trovarsi a contatto con il foro di aspirazione del robot durante il suo funzionamento.
- Non introdurre mai parti del corpo, indumenti o altri oggetti nelle aperture e nelle parti mobili del robot.
  - NON usare questo robot per raccogliere sostanze tossiche, infiammabili o liquidi combustibili come benzina o in presenza di esplosivo o gas infiammabili.
  - Non provare in nessun caso a smontare il robot né a sostituire la ventola, il motore e la batteria senza l'aiuto di un esperto.
  - Non inserire mai le dita né altri oggetti per toccare la ventola.
  - Quest' robot non dev'essere usato dai bambini.
  - La batteria dev'essere rimossa dall' robot prima della sua rottamazione.
  - Quest' robot contiene una batteria che dev'essere rimossa soltanto da personale qualificato.
  - L' robot deve essere disconnesso dall'alimentazione principale quando la batteria viene rimossa.
  - Per maggiori informazioni sullo smaltimento della batteria, fare riferimento alla sezione "Smaltimento della Batteria" nel presente manuale
  - La batteria dev'essere smaltita in modo sicuro, secondo quanto stabilito dalle ordinanze e i regolamenti locali.
  - La batteria del tuo robot è priva di manutenzione, è una batteria agli ioni di litio ricaricabile e dev'essere adeguatamente smaltita. È necessario riciclarla; contattare le proprie autorità locali per maggiori informazioni.
- 
- Adattatore esterno e cavo di ricarica:
    - Non usare mai l'adattatore esterno e il cavo di ricarica per uso diverso dalla ricarica della batteria del robot fornita nella stessa confezione.
    - L'adattatore esterno e il cavo di ricarica non devono essere usati all'aperto né esposti a pioggia, umidità, qualsiasi tipo di liquido o calore.
    - Il trasformatore (o adattatore esterno) dev'essere collocato fuori dalla zona 1
    - Mantenere l'adattatore esterno e il cavo di ricarica fuori dalla portata dei bambini.
    - Non usare mai l'adattatore esterno e il cavo di ricarica se si rileva qualsiasi tipo di danno.
    - NON manipolare l'adattatore esterno e il cavo di ricarica con le mani bagnate.
    - Mantenere l'adattatore esterno scollegato dall'alimentazione quando non è in uso.
    - Non cercare mai di sostituire l'adattatore esterno.
    - Se il cavo di alimentazione è danneggiato, dev'essere sostituito dal fabbricante, dal suo distributore o da un soggetto ugualmente qualificato, allo scopo di prevenire pericoli di qualsiasi tipo.
    - Accertarsi che il robot sia completamente asciutto prima della ricarica.

- Questo robot è disegnato solo per l'uso sott'acqua; non è un aspirapolvere adatto a tutti gli usi. NON cercare di usarlo per pulire elementi diversi dalla piscina.
- Usare gli accessori originali consegnati con questo prodotto.
- NON usare il robot subito dopo un trattamento shock in piscina. Si raccomanda di lasciare la piscina in circolazione per almeno 24-48 ore.
- Se usi una piscina con acqua salata, accertati che tutto il sale si sia dissolto prima di collocare il robot nell'acqua.
- Non è raccomandato l'uso del robot contemporaneamente a un altro pulitore automatico/pulitore.
- Evitare di aspirare oggetti taglienti con questo prodotto. Essi possono danneggiare il robot e il filtro.
- Per evitare danni all'adattatore esterno e al cavo di ricarica, non trasportare il robot dal cavo dell'adattatore esterno/cavo di ricarica né tirare la corda per disconnetterlo dalla fonte di alimentazione e dal cavo di ricarica.
- Caricare il robot all'interno in una zona pulita, asciutta con buona ventilazione e lontana dalla luce del sole.
- NON lasciare il robot in carica per oltre 10 ore.
- Se il robot non viene usato per un lungo periodo, disconnetterlo dal cavo di ricarica e usare un panno umido per pulirlo e asciugarlo, così come i suoi accessori. Accertarsi di portare la capacità della batteria del robot tra il 30% e il 50% prima di conservarlo. Conservarlo in un luogo ben ventilato lontano dalla luce del sole, dal calore, da fonti di calore, prodotti chimici per piscina e bambini. Ricaricare il robot ogni tre mesi.
- Tutte le azioni relative allo smontaggio del gruppo rotante (ad es., smaltimento della batteria) possono essere eseguite soltanto da un tecnico autorizzato.

**Le avvertenze e precauzioni che precedono non sono intese a comprendere tutti i possibili rischi e/o lesioni.** I proprietari di piscine/spa dovranno avere una speciale attenzione e usare il buon senso comune durante l'uso del prodotto.

# COME FUNZIONA IL ROBOT

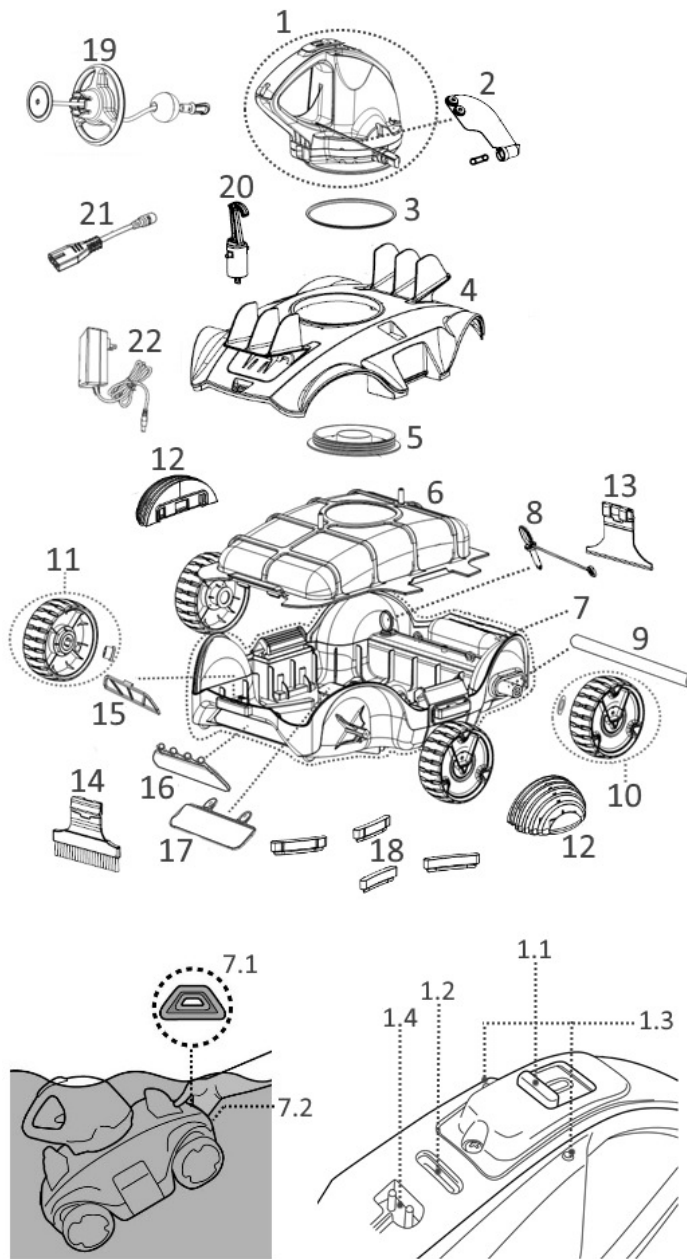

Numero di parti di ricambio

1.	Testina orientabile	RC30ASM07 RC30ASM07/US (USA)
1.1.	Interruttore a cursore	-----
1.2.	Luce di indicazione di potenza	-----
1.3.	Sensori dell'acqua	-----
1.4.	Presca di ricarica	-----
2.	Linguetta laterale (con perno girevole)	RC30-07
3.	Anello levigante girevole	RC30-08-004
4.	Coperchio superiore	RC32ASM03
5.	Pulsante testina girevole-piatto	RC30-05-005
6.	Coperchio del filtro	RC30-09
7.	Base	RC32ASM04 RC32ASM04/US (USA)
7.1.	Modello triangolare giallo	-----
7.2.	Impugnatura (sotto il modello triangolare giallo)	-----
8.	Perno di bloccaggio	RC30-10-014
9.	Asse della ruota	RC30ASM08
10.	Ruota posteriore (con rondella) x2	
11.	Ruota anteriore (con rondella) x2	RC30-12
12.	Paraurti x 2	RC30-18
13.	Rastrello ad aggancio	RC32ASM10
14.	Spazzola ad aggancio	
15.	Piatto del filtro di drenaggio	RC30ASM09
16.	Patta esterna per drenaggio	
17.	Patta della bocca di aspirazione	
18.	Spatola per pavimento x 4	RC30-10-012
19.	Galleggiante	RC30ASM06
20.	Gancio (con clip a V) per manico telescopico	RC30-16
21.	Cavo di ricarica	RC30-17-001
22.	Adattatore	RC30-17-002 (EU) RC30-17-002/US (USA) RC30-17-002/AU (Australia/New Zealand)

Il robot è dotato di un ugello di propulsione dell'acqua sulla parte inferiore della testina girevole. L'acqua viene prima aspirata verso l'interno dalla bocca di aspirazione collocata sulla parte inferiore del robot, passa attraverso il filtro e viene quindi scaricata dall'ugello di propulsione. Il getto d'acqua spinge il robot in avanti. Quando il robot si ferma contro un ostacolo come la parete delle piscine, la linguetta laterale ruota e la testina girevole ruota di 180°. Il robot inizierà a muoversi nella direzione opposta. Il robot si muove in uno schema generale rettilineo e curvilineo nell'altra direzione. Durante il movimento, la parte inferiore del robot di aspirazione cattura i detriti nel filtro.

## **GUIDA INTRODUTTIVA**

### ***Ricarica della batteria***

NOTA IMPORTANTE: Caricare completamente il robot (circa 5-6 ore) prima di usarlo per la prima volta.

### **AVVERTENZA!**

- Usare soltanto l'adattatore esterno originale e il cavo di ricarica fornito.
- Accertarsi che sia il robot che la presa di ricarica siano puliti e asciutti.
- Accertarsi che il robot sia spento scorrendo l'interruttore verso la posizione OFF prima della ricarica.

1. Collocare l'unità su una superficie piana. Scorrere l'interruttore sulla posizione OFF.

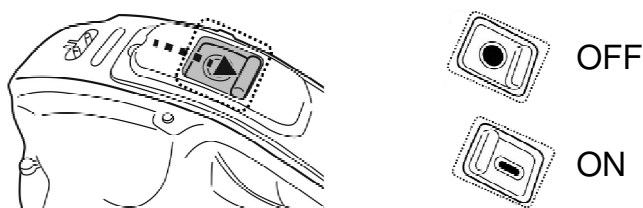

2. Collegare il cavo dell'adattatore al cavo di ricarica. Allineare e inserire la presa del cavo di ricarica nella presa sulla parte superiore dell'unità.

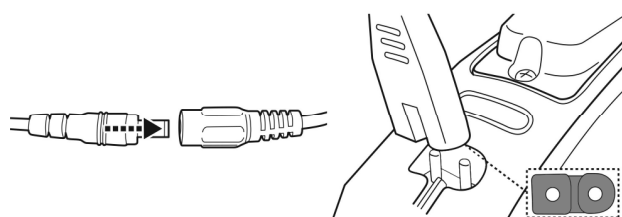

3. Collegare l'adattatore esterno alla fonte di alimentazione. Quando il robot inizia la ricarica, la luce posta sull'estremità dell'aspiratore diventerà rossa. Normalmente, impiega circa 4,5-5 ore per una ricarica completa. La luce dell'indicatore dell'adattatore esterno diventerà verde quando il robot è carico.

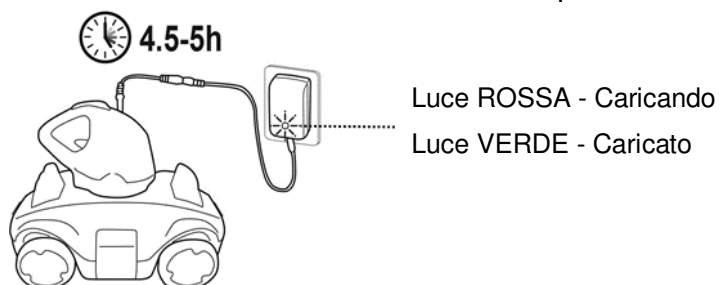

- Spegner e disconnettere immediatamente l'adattatore esterno dalla fonte di alimentazione se si verifica una delle seguenti condizioni:

- Odore sgradevole o insolito
- Calore eccessivo
- Deformazione, rotture, fughe
- Fumo

4. Quando la ricarica è completa, disconnettere l'adattatore esterno dalla fonte di alimentazione e scollegare il cavo di ricarica dall'adattatore esterno e dall'unità.

Normalmente, il robot può funzionare fino a 90 minuti con una ricarica completa.

Nota: Togliere i detriti dal filtro con regolarità. Un eccesso di detriti all'interno del filtro renderà più gravoso il funzionamento del motore e ne ridurrà la durata.

NOTA: La batteria ricaricabile agli ioni di litio è classificata come un materiale di consumo. Ha una vita limitata e perde gradualmente la propria capacità di ricarica. Per questo motivo, il tempo di funzionamento del robot si ridurrà gradualmente dopo una serie di processi di carica-scarica nel corso della vita del prodotto.

Sostituire la batteria cambiando con un gruppo rotante.

Seguire il passo 1 nella sezione "Come rimuovere il pack batteria" per rimuovere il gruppo rotante e invertire i passi per installarne uno nuovo.

NOTA: Lasciare riposare il robot per 30-40 minuti prima di ricaricarlo nuovamente.

## ***Configurazione prima dell'uso***

### Montaggio della spatola per pavimento

Allineare e inserire tutte le spatole nelle tacche sulla parte inferiore del robot

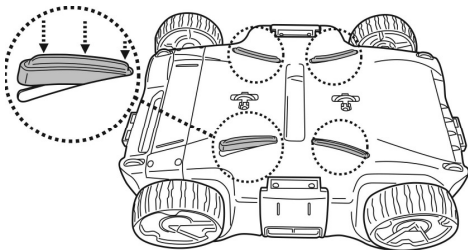

### Rastrello ad aggancio/ Assemblaggio spazzola

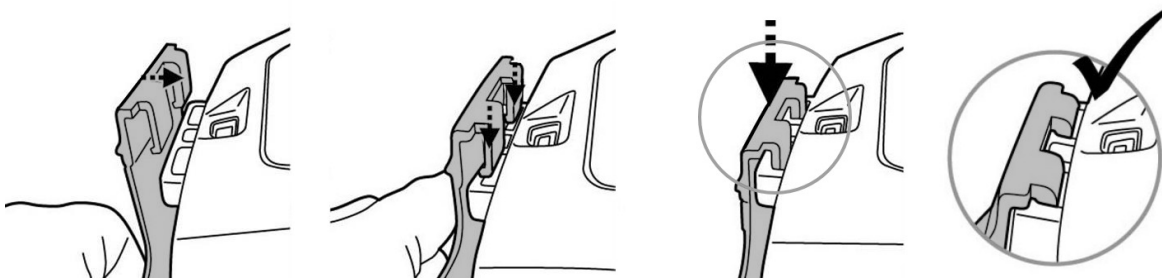

**SUGGERIMENTO:** Premere sulle estremità dei due ganci per rimuovere il rastrello/spazzola

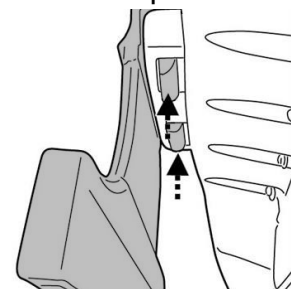

## Regolazione della traiettoria

### *Perno di bloccaggio*

La traiettoria del robot dipende dalla posizione del perno che fissa l'asse a un certo angolo. Ci sono due perni di bloccaggio: quello a destra è fisso e dovrebbe rimanere intatto. Modificare soltanto la posizione del perno a sinistra.

Impostazioni raccomandate:

Per piscine di lunghezza uguale o inferiore a 3 metri. (Impostazione di fabbrica)

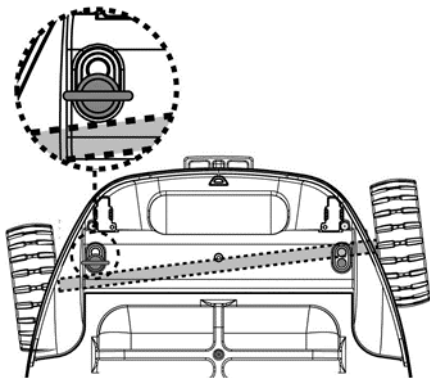

Per piscine di lunghezza uguale o superiore a 3 metri.

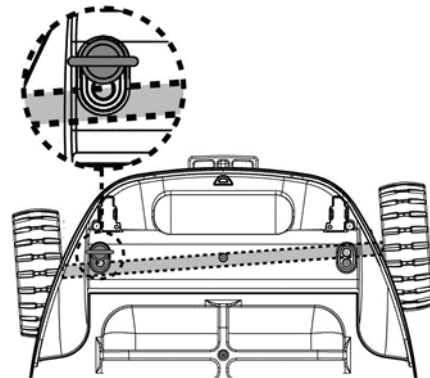

### *Paraurti*

Il paraurti è facoltativo e sarà usato nelle situazioni seguenti:

Se il robot tende a seguire il perimetro della piscina, agganciare un paraurti su ciascun lato del robot per eliminare questo schema.

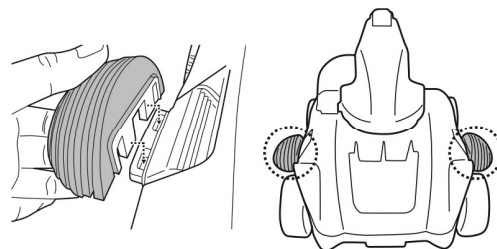

### **Preparazione della piscina**

- Se ci sono pietre, radici o materiali soggetti a corrosione metallica a contatto con il fondo della piscina, eliminarli prima di usare il robot. Se necessario, richiedere l'aiuto di un professionista qualificato.
- Se il rivestimento è usurato, danneggiato o grinzoso, contattare un professionista qualificato per l'esecuzione delle riparazioni necessarie o procedere alla sostituzione del rivestimento prima di usare il robot.
- Si consiglia di spegnere il sistema di filtraggio in quanto la circolazione dell'acqua nella piscina può influenzare lo schema di movimento del robot.

- Spostare la scaletta della piscina, lo skimmer di superficie e altri oggetti galleggianti, in quanto possono ostruire il movimento di galleggiamento del robot e quindi anche i suoi robot.
- Se usi una piscina con acqua salata, accertati che tutto il sale si sia dissolto prima di collocare il robot nell'acqua.

## **FUNZIONAMENTO**

**AVVERTENZA!** Accertarsi previamente che il robot sia spento.

1. Portare il robot fino al bordo della piscina. NOTA: Non collocare il robot all'angolo della piscina o contro una parete come posizione di partenza. Agganciare il gancio del galleggiante al manico della testina girevole. Aprire il coperchio del galleggiante e allungate la corda per una lunghezza equivalente alla profondità dell'acqua della piscina più circa 0,5 metri. Collocare la corda nella tacca e arrotolarla completamente intorno al cilindro e chiudere il coperchio come illustrato.

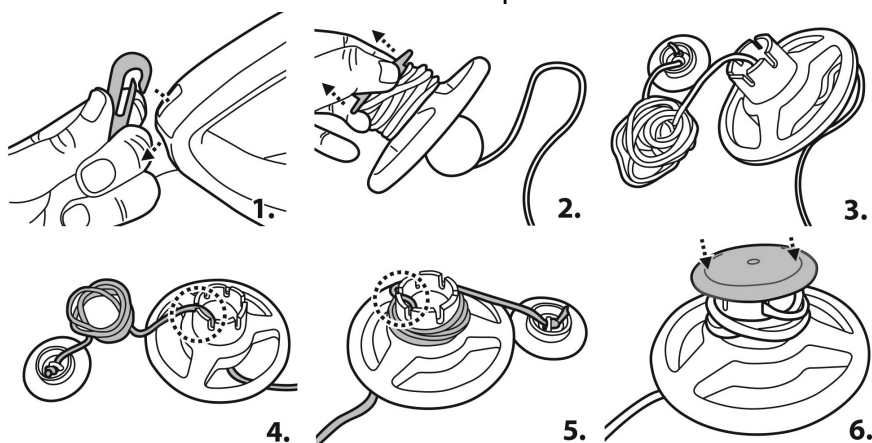

2. Collocare l'interruttore sulla posizione ON e si accenderà la luce dell'indicatore di potenza. **ATTENZIONE:** Il motore si attiva soltanto quando il robot è completamente sommerso nell'acqua.

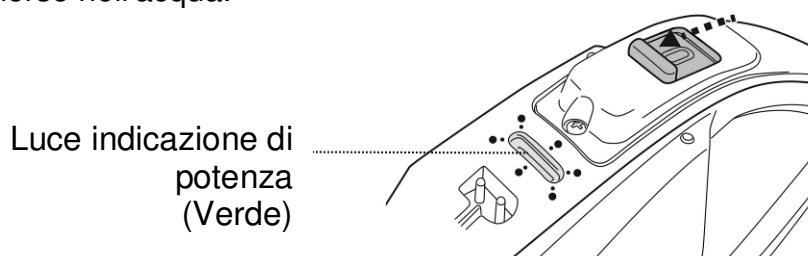

3. Immergere il robot nell'acqua; si metterà automaticamente in funzionamento quando il livello dell'acqua coprirà il sensore in cima al gruppo rotante. Lasciare affondare il robot fino al fondo della piscina e osservare i primi movimenti di pulizia in avanti e all'indietro lungo il fondo della piscina. Se il robot avanza lungo la parete della piscina piuttosto che perpendicolarmente ad essa, ricollocarlo per accertarsi che la parte anteriore/posteriore sia di fronte alla parete della piscina.

L'indicatore di potenza inizierà a lampeggiare quando il tempo residuo è inferiore a 10 minuti.

Luce di indicazione di potenza:

- Nessuna luce - Alimentazione spenta/ nessuna potenza
- Luce - Alimentazione accesa
- Luce lampeggiante - La carica della batteria sarà esaurita tra 10 minuti.

NOTA:

- Non cercare mai di far entrare in contatto i sensori dell'acqua con qualcosa che non sia acqua pulita.

4. Per estrarre il robot dalla piscina, afferrare il galleggiante e tirare la corda per recuperare il robot. Se galleggia troppo lontano per essere recuperato con le mani, usare il gancio fornito. Collocare il gancio sul manico telescopico (non fornito) e afferrare il galleggiante.

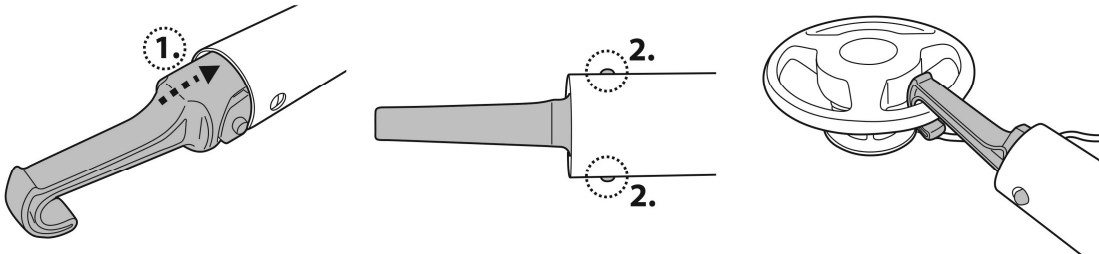

Quando il robot raggiunge la superficie dell'acqua, collocare la parte finale con un triangolo giallo (come mostrato nell'immagine di sotto) e afferrare il robot dal manico (Nota: sostenendo l'altra estremità del robot, si provocherà la fuoriuscita di detriti dall'uscita di drenaggio) per sollevare il dispositivo di pulizia al fine di drenare l'acqua fuori dal robot.

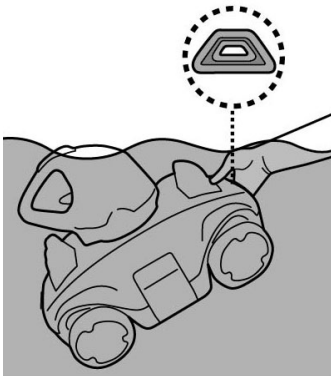

5. Scorrere l'interruttore sulla posizione OFF. Risciacquare il robot con acqua fresca dopo ogni uso. **NON** usare detersivi.

NOTA: Per garantire una pulizia più efficiente, laddove la piscina sia molto sporca, si raccomanda di svuotare il filtro (all'interno del robot) dopo i primi 30 minuti di funzionamento o quando i movimenti del robot sono visibilmente rallentati. Quindi, collocare il robot (con il filtro già svuotato) di nuovo nella piscina e lasciarlo funzionare per il tempo residuo del ciclo.



## **SVUOTAMENTO DEL FILTRO**

**AVVERTENZA!** L'uso del robot senza il filtro renderà NULLA la garanzia.

Per migliorare l'efficienza della pulizia, pulire il filtro e il coperchio prima e dopo ogni uso.

**PRECAUZIONE!** Prima di pulire il compartimento dei detriti, accertarsi che il robot sia SPENTO.

1. Collocare il dispositivo di pulizia su una superficie piatta. Premere un gancio laterale verso l'esterno per sollevare un lato del coperchio e ripetere i passi sull'altro lato per sollevare l'intero coperchio superiore ed esporre il coperchio del filtro e il piatto del filtro.

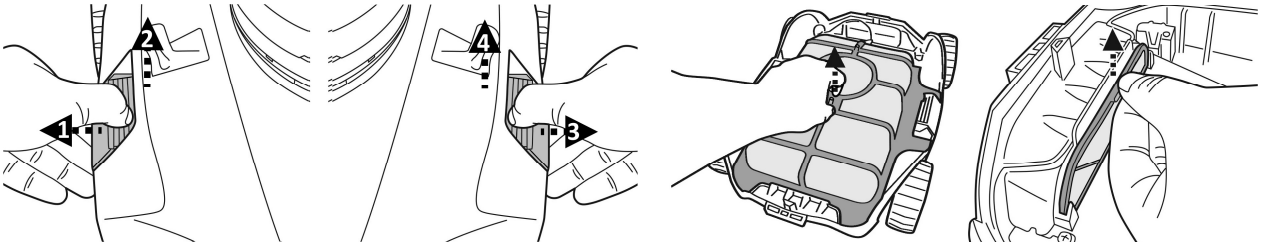

2. Pulire i detriti presenti nel filtro. Si raccomanda di pulire il coperchio del filtro e il piatto del filtro di drenaggio con acqua corrente. Se si ritiene necessario spazzolare, usare soltanto una spazzola morbida per pulirlo delicatamente e meticolosamente. NON applicare nessuna pressione sulla rete.

3. Dopo la pulizia, accertarsi che sia il piatto del filtro di drenaggio e il coperchio del filtro siano ben collocati e che il coperchio superiore dell'apparecchio sia assicurato dai ganci laterali. I ganci laterali devono agganciarsi completamente nel pulitore premendoli verso l'interno.

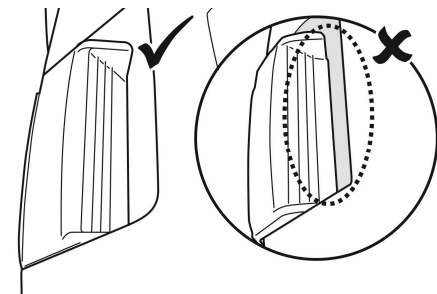

**PRECAUZIONE!** Sostituire il coperchio del filtro danneggiato con uno nuovo prima di iniziare l'operazione successiva.

## **MANUTENZIONE E STOCCAGGIO**

### **NOTA:**

1. La batteria si scarica da sola durante lo stoccaggio. Accertarsi di caricare completamente il robot prima di conservarlo.
2. È necessario ricaricare la batteria almeno una volta ogni tre mesi se non viene usata.
  - Scollegare l'adattatore esterno dalla presa e, quindi, scollegare il cavo di ricarica dall'adattatore esterno e dal robot.
  - Scollegare gli accessori dal robot. Se necessario, risciacquare il robot e gli accessori con acqua fresca. NON usare detersivi.
  - Accertarsi di drenare l'acqua dal robot prima di conservarlo.
  - Usare un panno umido per pulire e asciugare il robot e i suoi accessori.
  - Conservarlo in un luogo ben ventilato lontano dalla luce del sole, dal calore, da fonti di calore, prodotti chimici per piscina e bambini. La temperatura ambiente per la

conservazione dev'essere compresa tra 10°C e 25°C (50°F – 77°F). NOTA: Una temperatura più alta di conservazione può ridurre la vita della batteria.

## **AVVERTENZA!**

- Non provare in nessun caso a smontare il robot né a sostituire la ventola, il motore e la batteria senza l'aiuto di un esperto.
- Per sostituire una spatola danneggiata, spingerla fuori dalla cavità e sostituirla con una nuova.

## **PRECAUZIONE!**

- Un calore eccessivo può danneggiare la batteria e ridurre, quindi, la vita utile del vostro robot.
- Consultare il proprio rivenditore per la sostituzione della batteria se si verifica una delle seguenti condizioni:
  - La batteria appare danneggiata o non si ricarica completamente.
  - Il tempo di funzionamento della batteria è notevolmente ridotto. Osservare e registrare i tempi di funzionamento delle prime attività (a ricarica completa). Usare questi tempi come punto di riferimento per compararli con i tempi di funzionamento di batterie più vecchie.
- La batteria dev'essere rimossa dal robot prima della sua rottamazione.
- Il robot dev'essere scollegato dall'alimentazione principale quando la batteria viene rimossa.
- La batteria dev'essere smaltita in modo sicuro, secondo quanto stabilito dalle ordinanze e dai regolamenti locali.

NOTA: Una manutenzione non corretta può ridurre la vita della batteria e incidere sulla sua capacità.

## **SMALTIMENTO DELLA BATTERIA.**

La batteria del tuo robot è priva di manutenzione, è una batteria agli ioni di litio ricaricabile e dev'essere adeguatamente smaltita. È necessario riciclarla; contattare le proprie autorità locali per maggiori informazioni.

**AVVERTENZA!** Non cercare mai di smontare una batteria.

- Rimuovere tutti gli oggetti personali come anelli, braccialetti, collane e orologi quando la batteria non è collegata al robot.
- Una batteria può provocare un corto circuito abbastanza potente da saldare un anello (o oggetti simili) al metallo provocando ustioni gravi durante il processo.
- Indossare occhiali di protezione completi, guanti e indumenti di protezione quando si procede all'estrazione della batteria.
- Evitare di toccare tutto l'insieme dei cavi ed evitare di far sì che i medesimi facciano contatto con qualsiasi oggetto in metallo, in quanto ciò potrebbe provocare scintille e/o corto circuito della batteria.
- Non fumare ed evitare scintille o fiamme in prossimità della batteria o del robot.
- Non esporre la batteria al fuoco o a calore intenso in quanto ciò potrebbe provocare un'esplosione.

## **PRECAUZIONE!**

Se si verifica una fuga dalla batteria, evitare il contatto con i fluidi di fuga e collocare la batteria danneggiata in una busta di plastica.

- Se i fluidi entrano in contatto con la pelle o gli indumenti, lavare immediatamente con sapone e acqua abbondanti.
- Se i fluidi entrano in contatto con gli occhi, non sfregarli, sciacquarli immediatamente con acqua fredda corrente per almeno 15 minuti e non strofinarli. Rivolgersi a un medico il prima possibile.

Come rimuovere la batteria (Da eseguirsi solo da parte di un tecnico autorizzato)

Strumenti raccomandati (non inclusi): Cacciavite.

1. Seguire la sezione "SVUOTAMENTO DEL FILTRO" per liberare il coperchio superiore (pre-assemblato con la testina girevole). Rovesciare il coperchio e rilasciare la testina girevole girando il suo piatto di bloccaggio inferiore in direzione anti-oraria. Rimuovere l'anello levigante girevole.

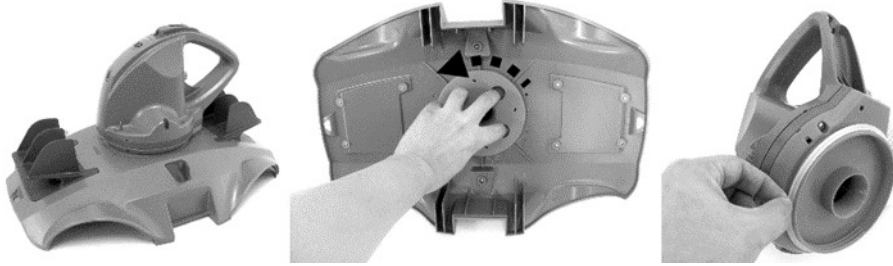

2. Usare il cacciavite per svitare le 4 viti collocate nella parte inferiore della testina per rilasciare il piatto inferiore. Usare il cacciavite per svitare tutte le viti presenti sulla base, come illustrato. Rimuovere la ventola e sollevare la base e rimuoverla per esporre la testina all'interno.

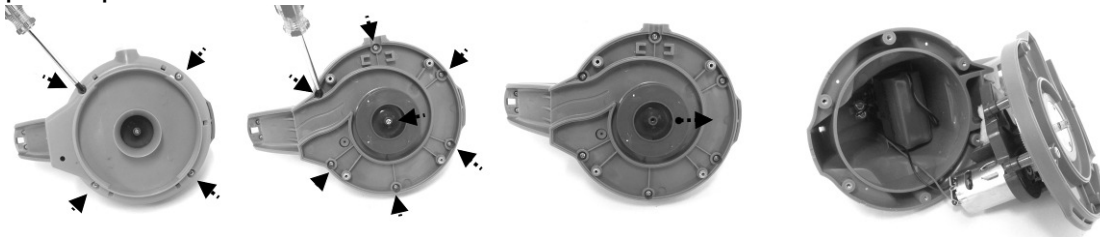

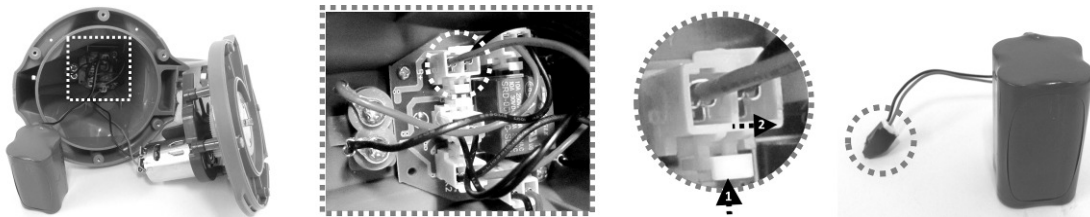

3. Estrarre la batteria per esporre il PCBA. Per estrarre il cavo di connessione della batteria, premere il gancio sul connettore ed estrarlo. **NOTA:** Avvolgere immediatamente il connettore con nastro isolante per evitare corto circuiti provocati dal contatto di entrambi i terminali dei cavi.



## RISOLUZIONE DEI PROBLEMI

Problema	Possibile causa	Soluzione
Il robot non cattura i detriti	La batteria è esaurita	Ricaricare di nuovo il robot.
	La ventola è bloccata	Spegnere il robot ed esaminare dal foro intermedio dell'aspiratore elettrico per vedere se la ventola è bloccata da detriti più grandi. Se necessario, contattare il proprio rivenditore per ulteriori istruzioni. <b>AVVERTENZA!</b> Make sure the robot is off before the unit is serviced.
	Rimuovere gli oggetti ostruiti dalla bocca di aspirazione.	La bocca di aspirazione è ostruita
	La ventola è rotta	Contattare il proprio rivenditore per i pezzi di ricambio.
	Il filtro dei detriti è pieno	Pulire il filtro dei detriti e il coperchio del filtro.
Robot bloccato in mezzo alla piscina ma la testina girevole sta ancora girando	Il robot è bloccato da un ostacolo o da lunghe pieghe sul rivestimento della piscina.	Controllare la presenza di eventuali ostacoli che possano ostruire l'aspiratore. Rimuovere l'ostacolo.
	Il robot è bloccato dalla forza di aspirazione del drenaggio principale del pavimento della piscina	Spegnere il sistema di filtraggio come indicato nel manuale.
Il robot non copre tutta la piscina	Il filtro dei detriti è pieno	Pulire il filtro.
	Il tempo di funzionamento è più breve di quanto ci si aspettasse.	Pulire il compartimento del filtro e ricaricare nuovamente il robot per 4,5-5 ore
	La direzione di movimento è interrotta dalla circolazione dell'acqua generata dal sistema di filtraggio	Spegnere il sistema di filtraggio come indicato nel manuale.
	La rotella è bloccata	Controllare e pulire i detriti dalla ruota.
	La posizione dell'asse delle ruote non è impostata correttamente. È richiesto un paraurti	Seguire le istruzioni per regolare l'impostazione dell'asse della ruota e applicare un paraurti.
	Il robot si muove lungo la parete della piscina rotonda	Accertarsi che i paraurti siano stati installati come indicato nel manuale.
Il robot si muove lungo la parete della piscina	La posizione dell'asse della ruota non è impostato correttamente /è necessario	Seguire le istruzioni per regolare l'impostazione dell'asse della ruota e applicare un paraurti.
Robot intrappolato in un luogo stretto della piscina in superficie	Non c'è abbastanza spazio perché il robot giri nell'altra direzione	Seguire le istruzioni per mettere il paraurti su entrambe le estremità del robot.
Il robot si muove lentamente o non si muove affatto.	Il filtro è pieno	Pulire il filtro e il coperchio.
	La bocca di aspirazione è ostruita	Rimuovere gli oggetti otturati dalla bocca di aspirazione
	Lo schermo del coperchio del filtro è otturato	Sciacquare lo schermo con acqua per rimuovere piccole particelle. Se si ritiene necessaria una spazzola, usare una spazzola leggera per pulire delicatamente lo schermo.
	Ventola bloccata	Spegnere il robot e ispezionare il foro sotto il gruppo rotante per vedere se la ventola per bloccata da detriti. Se necessario, contattare il proprio rivenditore per maggiori istruzioni. <b>ATTENZIONE!</b> Accertarsi che il robot sia spento prima mettere in servizio l'unità.
La testina girevole non gira o gira	La testina girevole inferiore è	Controllare e rimuovere gli eventuali detriti rimasti

molto lentamente	inceppata	intrappolati sotto la testina girevole.
	La linguetta laterale non fuoriesce.	Controllare e rimuovere qualsiasi detrito che impedisca il movimento della linguetta. Controllare la presenza dei due galleggianti sulla linguetta.
	L'anello levigante girevole è rotto	Sostituirlo con un nuovo caricatore anello levigante girevole. Contattare il proprio rivenditore per i pezzi di ricambio.
	La base della testina girevole presente sulla testina ha la filettatura senza rivestimento	Sbloccare il piatto completamente e bloccare nuovamente. Evitare una giunzione della filettatura non rivestita.)
I detriti fuoriescono dal robot	La linguetta della bocca di aspirazione (sulla parte inferiore del dispositivo) è danneggiata	La linguetta della bocca di aspirazione funziona come una porta per evitare che i detriti fuoriescano dal compartimento. Contattare il proprio rivenditore per i pezzi di ricambio e le istruzioni.
	I detriti intasati sulla bocca di aspirazione impediscono alla linguetta di chiudersi.	Rimuovere i detriti intasati dalla bocca di aspirazione.
	Il piatto del filtro di drenaggio è rotto o non al suo posto	Accertarsi che il piatto del filtro di drenaggio sia ben collocato e sostituirlo con uno nuovo, se necessario, prima dell'uso
I detriti fuoriescono dal coperchio del filtro	Il coperchio del filtro è danneggiato.	Sostituirlo con un nuovo coperchio del filtro. Contattare il proprio rivenditore per i pezzi di ricambio.
Galleggianti	Il galleggiante è rotto ed entra l'acqua	Sostituirlo con un nuovo galleggiante. Contattare il proprio rivenditore per i pezzi di ricambio.
Il robot non si carica/ricarica	La batteria è danneggiata	Contattare il proprio rivenditore per sostituire la batteria. <b>AVVERTENZA!</b> NON aprire il robot né sostituire la batteria senza l'aiuto di un esperto. Ciò potrebbe causare lesioni gravi o mortali e, di conseguenza, rendere nulla la garanzia.
	Il cavo di ricarica non è completamente connesso all'adattatore esterno e al robot.	Accertarsi che il cavo di ricarica sia connesso all'adattatore esterno e al robot in modo completo e adeguato. Consultare il manuale di istruzioni.
	L'adattatore esterno è fuori uso	Contattare il proprio rivenditore per sostituirlo. <b>AVVERTENZA!</b> L'uso di un adattatore esterno erraneo comporterà il danneggiamento del robot/batteria e renderà nulla la garanzia.
<b>Programmi ambientali, Direttiva Europea RAEE</b>		
	Invitiamo al rispetto delle normative europee e a collaborare nella protezione dell'ambiente. Restituire i dispositivi elettrici non funzionanti presso un centro autorizzato del proprio municipio, che si dedichi al corretto smaltimento di dispositivi elettrici ed elettronici. Non smaltirli nei rifiuti indifferenziati. Per gli articoli contenenti batterie estraibili, estrarre le batterie prima di smaltire il prodotto.	
	© 2018 Kokido Development Ltd. 18009028 Tutti i diritti riservati. Nessuna parte del presente documento può essere riprodotta o trasmessa in alcuna forma o mezzo, elettronico, meccanico, fotocopia, registrazione o altro senza il previo consenso scritto di Kokido Development Ltd. (V1)	

Laddove sia richiesta una copia elettronica del presente manuale di istruzioni, contattare il nostro servizio clienti via email: [customerservice@kokido.com](mailto:customerservice@kokido.com)

## CONSERVARE LE PRESENTI ISTRUZIONI

Produttore: Kokido Development Limited, Unit 1319, Sunbeam Centre, 27 Shing Yip Street, Kwun Tong, Kowloon, HK

# **SICHERHEITSWARNUNGEN UND -HINWEISE**

Bitte lesen und befolgen Sie alle Hinweise in dieser Anleitung und auf dem Gerät. Bei Nichtbefolgung können schwere oder tödliche Verletzungen eintreten.

## **BEDIENUNGSANLEITUNG GUT AUFBEWAHREN**

### **WARNUNG!**

- Dies ist kein SPIELZEUG. Halten Sie Kinder von diesem Poolroboter und seinem Zubehör fern.
- Lassen Sie keinesfalls zu, dass Kinder das Produkt bedienen.
- Betreiben Sie den mit Unterdruck arbeitenden Poolroboter nicht, wenn sich Personen oder Tiere im Wasser befinden.
- Dieser Poolroboter darf nicht von Personen mit reduzierten körperlichen, sensorischen oder geistigen Fähigkeiten oder fehlenden Erfahrungen bzw. Kenntnissen verwendet werden, es sei denn, sie wurden in die Handhabung des Gerätes eingewiesen und benutzen es unter Aufsicht einer Person, die für ihre Sicherheit verantwortlich ist.
- Achten Sie darauf, dass sich der Poolroboter vollständig unter Wasser befindet, bevor er eingeschaltet wird. Der für den Betrieb des Gerätes erforderliche Mindestwasserstand muss oberhalb des Einschaltknopfs des Geräts liegen, wenn dieses in vertikaler Position gehalten wird. Wird der Roboter betrieben, obwohl er sich nicht korrekt unter Wasser befindet, kann ein Schaden an dem Gerät eintreten, was zum Erlöschen der Gewährleistung führt.
- Die maximale Betriebstiefe beträgt 3 m (10 ft.) unter Wasser.
- Maximal zulässige Wassertemperatur: 5°C (41°F) –35°C (95°F)
- Verwenden Sie zum Aufladen des Akkus nur das mitgelieferte abnehmbare Ladegerät (externer Adapter).
-  Abnehmbares Ladegerät (externer Adapter)
- Verbinden Sie den externen Netzadapter über eine Fehlerstromeinrichtung (RCD) / einen Fehlerstrom-Schutzschalter (RCCB) mit dem Netz. Ziehen Sie in Zweifelsfällen einen qualifizierten Elektriker zu Rate.
- Betreiben Sie den Poolroboter nicht, wenn ein Schaden daran festgestellt wurde.
- Ersetzen Sie beschädigte Teile so bald wie möglich. Verwenden Sie nur Teile, die vom Händler oder Hersteller zertifiziert sind,
- Schalten Sie den Strom aus, trennen Sie den externen Netzadapter vom Netz und ziehen Sie den Stecker des externen Netzadapters von der Ladestation, bevor Sie den Poolroboter von der Ladestation nehmen.
- Trennen Sie den Poolroboter von der Stromversorgung, bevor Sie Wartungsarbeiten wie eine Reinigung des Filters oder des Schwenkkopfrings durchführen
- Der Akku ist eine Lithium-Ionen-Batterie. Versuchen Sie nicht, den Akku auszuwechseln.
- Der Poolroboter darf nur mit dem mitgelieferten Kabel und dem mitgelieferten externen Netzadapter geladen werden.
- Den Roboter, den externen Adapter und das Ladekabel NIE mit nassen

- Gliedmaßen oder barfuß handhaben.
- Betreiben Sie den Poolroboter NICHT, wenn sich Personen oder Tiere im Wasser befinden.
  - Betreiben Sie den Poolroboter NICHT ohne intakten Filtereinsatz, da andernfalls die Gewährleistung erlischt
  - Gefahr durch Ansaugen: Dieser Poolroboter erzeugt eine Saugwirkung. Achten Sie darauf, dass Ihr Körper, Ihre Haare oder Teile Ihrer Kleidung nicht zu nahe an die Saugöffnung geraten, während der Poolroboter betrieben wird.
  - Achten Sie darauf, dass nie Körperteile, Kleidung oder andere Objekte in die Öffnungen und beweglichen Teile des Poolroboters gelangen.
  - Verwenden Sie den Poolroboter NICHT zum Aufsaugen toxischer Stoffe, brennbarer oder explosiver Flüssigkeiten wie Benzin oder in Gegenwart explosiver oder entzündlicher Dämpfe.
  - Versuchen Sie nicht, den Poolroboter auseinanderzunehmen und Impeller, Motor, und Akku selbst auszutauschen.
  - Stecken Sie keine Teile in das Gerät, die den Impeller berühren können
  - Dieses Poolroboter darf nicht von Kindern verwendet werden.
  - Der Akku muss vor dem Entsorgen entfernt werden.
  - Dieses mit Poolroboter arbeitende Gerät enthält einen Akku, der nur von Fachpersonal entfernt werden darf.
  - Bevor der Akku entfernt wird, muss das Poolroboter von der Stromversorgung getrennt werden.
  - Einzelheiten zur Entsorgung des Akkus siehe Kapitel „Akku Entsorgung“ dieser Anleitung.
  - Der Akku muss im Einklang mit den im Verwendungsland geltenden Vorschriften entsorgt werden.
  - Der Akku ist eine wartungsfreie Lithium-Ionen-Batterie, die ordnungsgemäß entsorgt werden muss. Recycling ist vorgeschrieben; wenden Sie sich diesbezüglich bitte an Ihre lokale Behörden.
- Externer Adapter und Ladekabel:
    - Verwenden Sie den externen Netzadapter und das Ladekabel nicht für andere Zwecke als zum Aufladen des Akkus des Poolroboters, der zusammen mit diesen Teilen geliefert wurde.
    - Der externe Netzadapter und das Ladekabel dürfen weder im Freien benutzt werden und –dürfen weder Regen, Feuchtigkeit, Flüssigkeiten noch Hitze ausgesetzt werden.
    - Der Transformator (bzw. der externe Adapter) muss außerhalb von Zone 1 aufgestellt werden.
    - Externen Adapter und Ladekabel außerhalb der Reichweite von Kindern aufbewahren.
    - Benutzen Sie den externen Netzadapter und das Ladekabel nicht, wenn daran Schäden festgestellt wurden.
    - Bedienen Sie den externen Netzadapter und das Ladekabel NICHT mit nassen Händen.
    - Trennen Sie den externen Netzadapter vom Netz, wenn Sie ihn nicht verwenden.
    - Versuchen Sie nie den externen Adapter zu öffnen.

- Ist das Anschlusskabel beschädigt, muss es vom Hersteller, dessen Kundendienstabteilung oder einer gleichwertig qualifizierten Person ersetzt werden, um Gefahren aller Art zu vermeiden.
- Vergewissern Sie sich vor dem Aufladen, dass der Roboter vollkommen trocken ist.

### **VORSICHT!**

- Dieser Roboter ist nur für die Verwendung unter Wasser ausgelegt, es ist kein Mehrzweck-Sauger. Versuchen Sie NICHT, damit etwas anderes zu reinigen als ein Schwimmbecken.
- Verwenden Sie nur Original-Zubehörteile, die mit dem Produkt geliefert wurden.
- Verwenden Sie diesen Poolroboter NICHT unmittelbar nach einer Chlorbehandlung. Es wird empfohlen, erst 24 bis 48 Stunden abzuwarten, damit das Wasser im Becken zirkulieren kann.
- Bei einem Salzwasserpool müssen Sie sich vergewissern, dass das Salz komplett gelöst ist, bevor Sie den Roboter ins Wasser setzen.
- Es ist nicht angeraten, diesen Poolroboter gleichzeitig mit einem anderen Poolroboter oder -reinigungsgesät einzusetzen.
- Saugen Sie mit dem Gerät keine harten oder scharfen Objekte auf. Das kann den Poolroboter und den Filter beschädigen.
- Um Schäden am externen Netzadapter und am Kabel zu vermeiden, den Poolroboter nicht am Kabel tragen und nicht Stecker nicht am Kabel aus der Steckdose ziehen.
- Laden Sie den Poolroboter im Haus und in einem trockenen, sauberen Bereich mit guter Belüftung und nicht in direktem Sonnenlicht.
- Lassen Sie den Poolroboter NICHT mehr als 10 Stunden laden.
- Wird der Poolroboter längere Zeit nicht benutzt, trennen Sie ihn von der Ladestation ab und reinigen Sie Poolroboter und Zubehör mit einem feuchten Tuch. Achten Sie darauf, den Poolroboter auf 30 - 50 % Akkukapazität aufzuladen, bevor er weggelegt wird. Lagern Sie das Gerät in einem gut belüfteten Raum geschützt vor Sonneneinstrahlung, Hitze- oder Feuerquellen und Schwimmbadchemikalien und außerhalb der Reichweite von Kindern. Laden Sie den Poolroboter mindestens alle drei Monate auf.
- Alle Tätigkeiten hinsichtlich der Demontage des Schwenkkopfs (z. B. Entsorgung der Batterie) dürfen nur von einer befugten Fachkraft durchgeführt werden.

**Die vorstehenden Warnungen und Hinweise sind keine abschließende Aufzählung aller möglichen Fälle von Gefahren und /oder schweren Verletzungen.** Jeder Eigentümer / Betreiber eines Pools muss bei Verwendung des Geräts stets die angemessene Vorsicht und gesunden Menschenverstand walten lassen.



# BETRIEB DES ROBOTERS

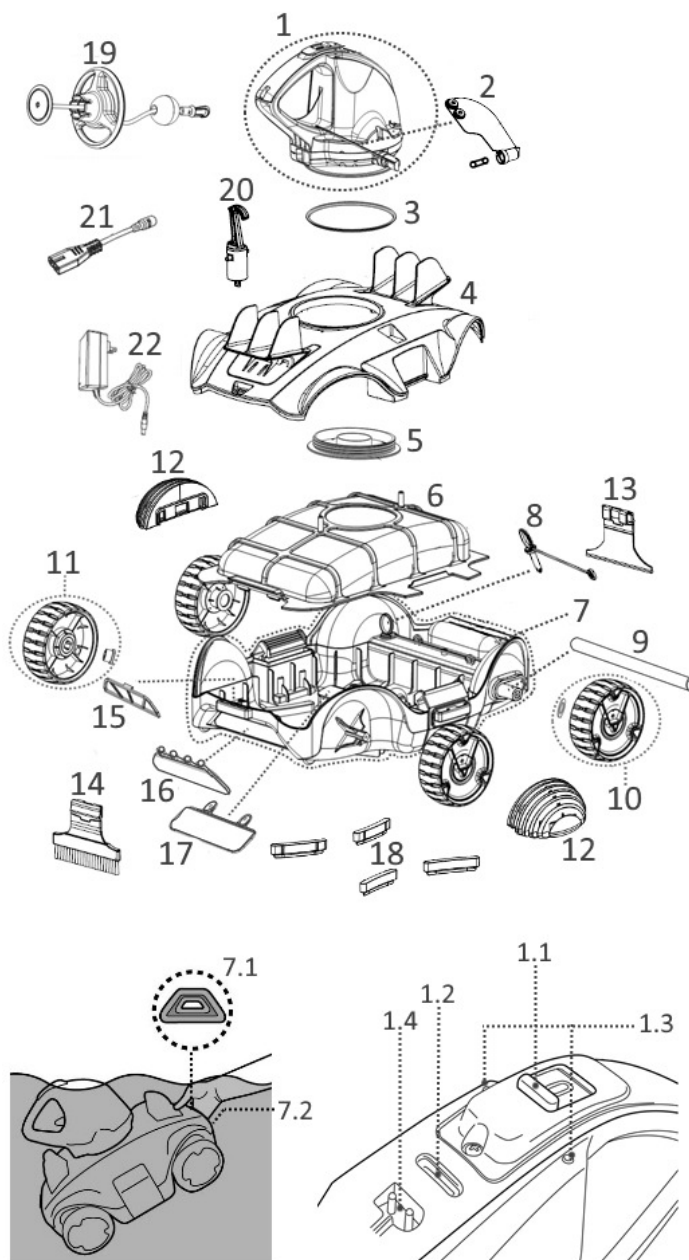

## Ersatzteilnummer

1.	Schwenkkopf	RC30ASM07 RC30ASM07/US (USA)
1.1	Schiebeschalter	-----
1.2	Ein-/Aus-Anzeige	-----
1.3	Wassersensoren	-----
1.4	Ladebuchse	-----
2.	Seitenklappe (mit seitlichem Stift)	RC30-07
3.	U-Ring Schwenkkopf	RC30-08-004
4.	Obere Abdeckung	RC32ASM03
5.	Grundplatte Schwenkkopf	RC30-05-005
6.	Filterabdeckung	RC30-09
7.	Grundgestell	RC32ASM04 RC32ASM04/US (USA)
7.1	Gelbes Dreieck	-----
7.2	Griff (unter dem gelben Dreieck)	-----
8.	Sperrstift	RC30-10-014
9.	Radachse	RC30ASM08
10.	Hinterrad (mit Scheibe) x2	
11.	Vorderrad (mit Scheibe) x2	RC30-12
12.	Stoßstange x 2	RC30-18
13.	Aufsteckbarer Abstreifer	RC32ASM10
14.	Aufsteckbare Bürste	
15.	Ablaufilterteller	RC30ASM09
16.	Ablaufklappe	
17.	Saugdüsenklappe	RC30-10-012
18.	Bodenschrubber x4	
19.	Schwimmer	RC30ASM06
20.	Haken (mit V-Klipp) für Teleskopstange	RC30-16
21.	Ladekabel	RC30-17-001
22.	Adapter	RC30-17-002 (EU) RC30-17-002/US (USA) RC30-17-002/AU (Australia/New Zealand)

An der Unterseite des Schwenkkopfs befindet sich eine Spritzdüse. Das Wasser wird von der Saugdüse an der Unterseite des Roboters angesaugt, durch den Filter geleitet und anschließend durch die Spritzdüse wieder abgegeben. Das aus der Düse spritzende Wasser bewegt den Roboter vorwärts. Fährt der Roboter gegen ein Hindernis wie die Beckenwand, dreht sich die Seitenklappe und der Schwenkkopf dreht sich um 180 Grad. Der Roboter fährt dann in entgegengesetzte Richtung weiter. Der Roboter bewegt sich allgemein in gerader Linie in eine Richtung und bogenförmig in die andere Richtung. Während der Fahrt saugt der Schrubber den Schmutz vom Beckenboden ins Schmutzfach (Filter).

# **VOR DER INBETRIEBNAHME**

## ***Aufladen des Akkus***

WICHTIGER HINWEIS: Laden Sie den Poolroboter 5-6 Stunden auf, bevor Sie ihn zum ersten Mal benutzen.

### **WARNUNG!**

- Verwenden Sie nur den mitgelieferten Original-Netzadapter und das mitgelieferte Ladekabel.
- Achten Sie darauf, dass der Poolroboter und Ladeanschluss sauber und trocken sind, wenn sie in Betrieb genommen werden.
- Vergewissern Sie sich vor dem Laden des Akkus, dass der Roboter ausgeschaltet ist, indem Sie den Schalter auf OFF stellen.

1. Stellen Sie das Gerät auf eine ebene Fläche. Der Schalter muss auf OFF stehen.

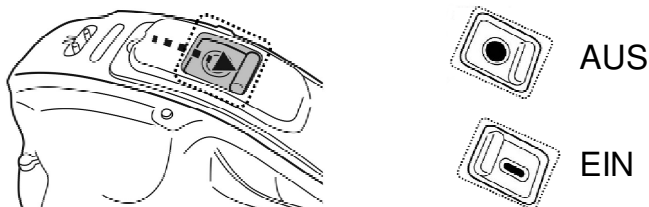

2. Verbinden Sie das Adapterkabel mit dem Ladekabel. Stecken Sie den Stecker des Ladekabels in die Ladebuchse an der Oberseite des Geräts.

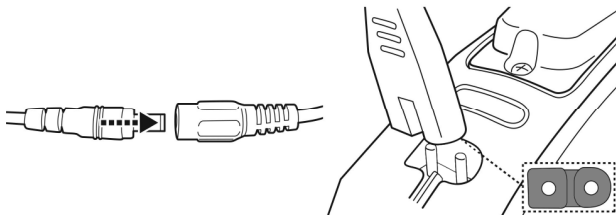

3. Verbinden Sie den externen Adapter mit der Stromquelle. Sobald der Poolroboter mit dem Aufladen beginnt, leuchtet die LED auf dem externen Netzadapter rot auf. Normalerweise dauert der vollständige Ladevorgang 4,5-5 Stunden. Die Leuchtanzeige am externen Adapter leuchtet grün, sobald der Roboter aufgeladen ist.

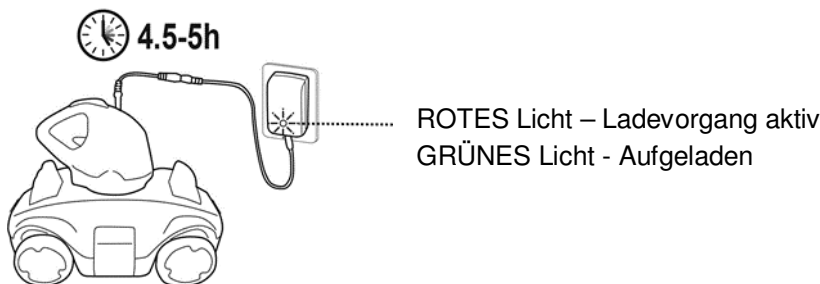

- Sollten Sie eine der folgenden Störungen bemerken, trennen Sie den externen Netzadapter sofort von der Stromversorgung:
  - Starker oder ungewöhnlicher Geruch
  - Übermäßige Wärmeentwicklung
  - Verformung, Risse, Auslaufen
  - Rauch

4. Ist der Ladevorgang beendet, trennen Sie den externen Netzadapter vom Netz und ziehen Sie den Stecker aus der Ladebuchse.

Normalerweise kann der Poolroboter nach einer vollständigen Ladung bis zu 90 Minuten benutzt werden

Hinweis: Reinigen Sie das Schmutzfach regelmäßig. Übermäßiger Schmutz in den Fach belasten den Motor und verkürzen die Akkudauer.

HINWEIS: Die aufladbare Lithium-Ionen-Batterie ist ein Verbrauchsmaterial. Sie hat eine begrenzte Lebensdauer und verliert nach und nach an Ladefähigkeit. Daher sinkt nach und nach die Akkudauer des Poolroboters, je öfter der Akku geladen und im Betrieb wieder entladen wird.

Tauschen Sie den Akku aus, indem Sie den Schwenkkopf durch einen neuen ersetzen. Befolgen Sie den Schritt 1 im Abschnitt „Akku-Paket austauschen“, um den Schwenkkopf auszubauen, und bauen Sie den neuen Schwenkkopf in umgekehrter Reihenfolge ein

HINWEIS: Lassen Sie den Poolroboter etwa 30 bis 40 Minuten ruhen, bevor Sie ihn erneut aufladen.

## ***Zusammenbau vor Verwendung***

### Montage des Bodenschrubbers

Die Bürsten an der Unterseite des Roboters einsetzen und einrasten lassen.

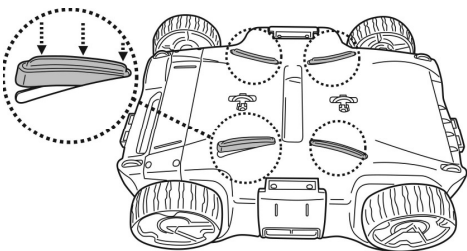

### Aufsteckbarer Abstreifer/Bürste

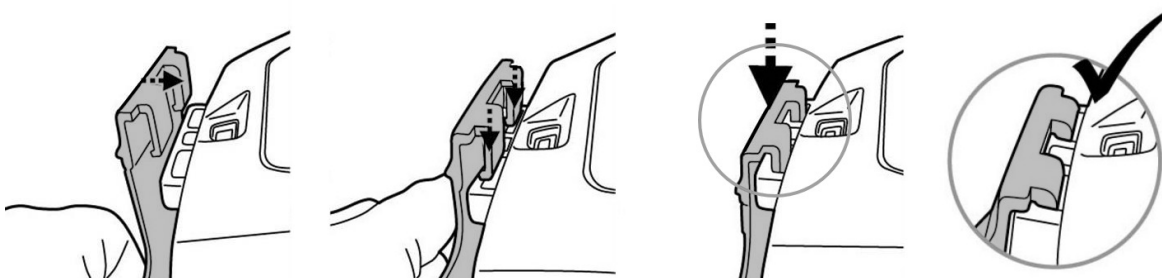

TIPP: Die beiden Hakenenden drücken, um den Abstreifer bzw. die Bürste zu entfernen.

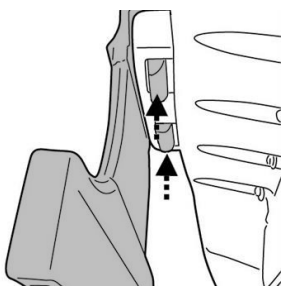

## Einstellung der Reinigungsstrecke

### *Sperrstift*

Der Fahrweg des Roboters hängt von der Position des Stifts ab, der die Achse in einem bestimmten Winkel fixiert. Es sind zwei Fixierstifte vorhanden, der rechte Stift ist feststehend und sollte unversehrt bleiben. Verändern Sie nur die Position des Stifts auf der linken Seite.

Empfohlene Einstellungen:

Für Pools, deren kürzeste Seite höchstens 3 Meter beträgt (werksseitige Einstellung)

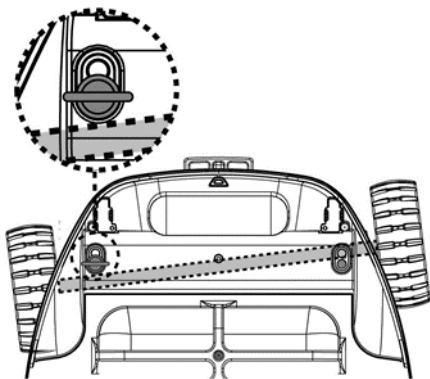

Für Pools, deren kürzeste Seite über 3 Meter beträgt

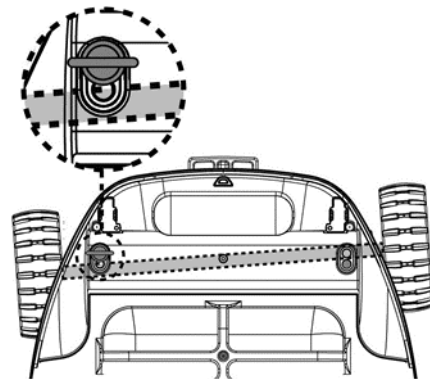

### *Stoßstange*

Die Stoßstange ist optional und sollte in folgenden Situationen verwendet werden:

Wenn der Roboter den Beckenrand entlang fährt, kann man diesen Fahrtweg durch Montage einer Stoßstange an beiden Seiten des Roboters korrigieren.

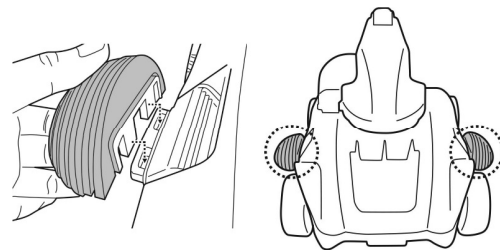

## **Vorbereitung des Beckens**

- Steine, Gras oder Pflanzen oder Rost vor Verwendung des Geräts vom Beckenboden entfernen. Ziehen Sie in Zweifelsfällen Fachpersonal zu Rate.
- Beschädigte, verschlissene oder rissige Beckenböden vor Verwendung des Geräts durch Fachpersonal instandsetzen oder auswechseln lassen.
- Es kann angeraten sein, die Filteranlage des Pools abzuschalten, da die dadurch ausgelöste Wasserbewegung den Fahrweg des Poolroboters beeinflussen kann.
- Leitern, Schwimmer und andere Objekte aus dem Pool entfernen, da sie mit dem Schwimmer des Roboters kollidieren und dadurch den Fahrweg des Poolroboters beeinflussen könnten.

- Bei einem Salzwasserpool müssen Sie sich vergewissern, dass das Salz komplett gelöst ist, bevor Sie den Roboter ins Wasser setzen.

## **BEDIENUNG**

**WARNUNG!** Vergewissern Sie sich, dass das Gerät ausgeschaltet ist.

1. Den Roboter am Beckenrand aufstellen. **HINWEIS: Den Poolroboter nicht in eine Ecke und nicht an die Beckenwand stellen.** Den Haken des Schwimmers am Griff vom Schwenkkopf befestigen. Schwimmerabdeckung öffnen und das Seil aus dem Schwimmer ziehen, bis die der Wassertiefe entsprechende Länge + 0,5 Meter (1.6 ft.) erreicht ist. Das Seil in die Nut setzen und um die Stange wickeln, bis die Abdeckung fast an die Stange reicht. Seil in die Nut setzen und Abdeckung wie abgebildet schließen.

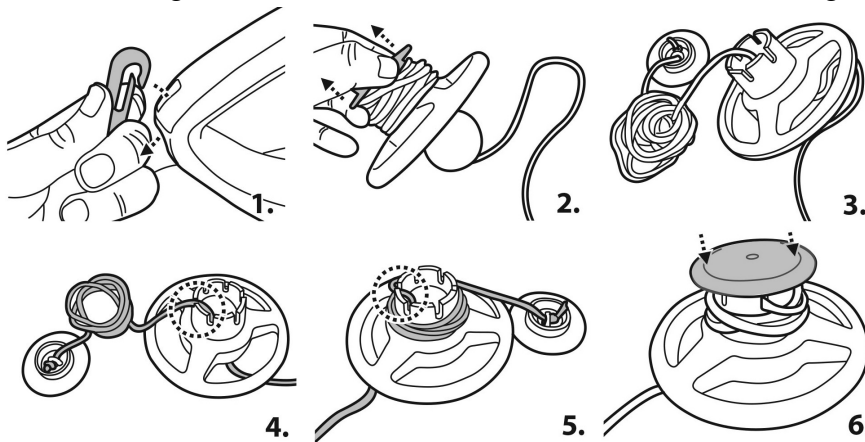

2. Schieben Sie den Einschaltknopf in die Position EIN. Die Netz-Leuchtanzeige leuchtet auf. **ACHTUNG:** Der Motor startet erst, wenn der Roboter komplett in das Wasser eingetaucht ist

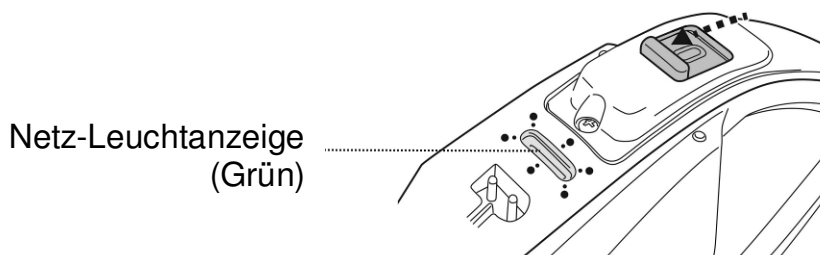

3. Tauchen Sie den Roboter in das Wasser ein. Der Betrieb beginnt automatisch, sobald der Sensor auf der Oberseite des Schwenkkopfes von Wasser umgeben ist. Lassen Sie den Roboter auf den Beckenboden sinken und beobachten Sie die ersten Vorwärts- und Rückwärtsbewegungen auf dem Beckenboden. Bewegt sich der Roboter nicht im rechten Winkel sondern parallel zu den Beckenseiten, richten Sie den Roboter neu aus, sodass dessen Vorder-/Rückseite zur Beckenwand gerichtet ist.

Die LED beginnt zu blinken, wenn die Akkuladung unter 10 Minuten ist.

LED Betriebsanzeige:

- Keine Licht - Ausgeschaltet / kein Akku
- Licht - Eingeschaltet
- Blinkendes Licht - Akku hält nur noch max. 10 Minuten.

**HINWEIS:**

- Versuch Sie nie, beide Wassersensoren mit etwas anderem als Wasser in Kontakt zu bringen.
4. Um den Roboter aus dem Pool zu nehmen, den Schwimmer an den Beckenrand ziehen und den Roboter am Seil hochziehen. Wenn der Schwimmer zu weit weg ist, zum Einholen den mitgelieferten Haken verwenden. Haken an der Teleskopstange (nicht mitgeliefert) befestigen und den Schwimmer damit an den Beckenrand ziehen.

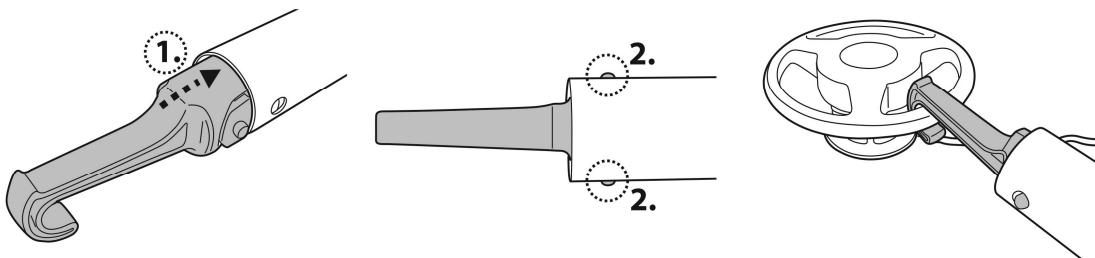

Sobald der Roboter die Wasseroberfläche erreicht, lokalisieren Sie das Ende mit dem gelben Dreieck (siehe nachstehende Abbildung) und greifen Sie den Roboter am Griff (Hinweis: wenn Sie das andere Ende des Roboters greifen, wird der Schmutz aus dem Wasserablauf austreten), um den Roboter aus dem Wasser zu heben, damit das Wasser aus dem Roboter fließt.

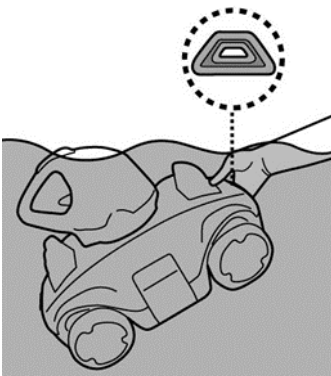

5. Schieben Sie den Schalter auf OFF. Spülen Sie den Poolroboter nach jedem Einsatz mit sauberem Wasser ab. Verwenden Sie dazu KEINE Reinigungsmittel.  
**HINWEIS:** Für eine effiziente Reinigung eines sehr verschmutzten Beckens wird empfohlen, das Schmutzfach (im Inneren des Roboters) nach den ersten 30 Minuten bzw. wenn der Roboter langsamer zu werden beginnt zu leeren. Danach den Roboter (mit dem ausgeleerten Schmutzfach) wieder ins Becken setzen, damit der Rest gereinigt werden kann.

## **LEEREN DES SCHMUTZFACHS**

**WARNUNG!** Ein Betrieb des Poolroboters ohne Filterabdeckung führt zum **ERLÖSCHEN** der Garantie.

Um eine optimale Reinigungsleistung zu erzielen, Schmutzfach und Filterabdeckung nach jeder Verwendung reinigen.

**VORSICHT!** Bevor Sie das Schmutzfach reinigen, vergewissern Sie sich, dass der Roboter **AUSGESCHALTET** ist.

1. Stellen Sie das Reinigungsgerät auf eine ebene Fläche. Drücken Sie eine Seitenklammer nach außen, um eine Seite der Abdeckung anzuheben, und wiederholen Sie die gleichen Schritte auf der anderen Seite, um die Abdeckung komplett abnehmen und die Filterabdeckung und Filterplatte freilegen zu können.

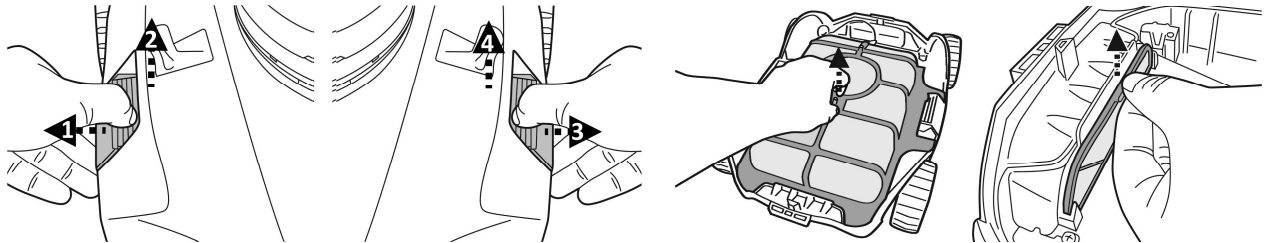

2. Reinigen Sie das Schmutzfach. Es wird empfohlen, das Netz der Filterabdeckung und den Ablauffilterteller unter laufendem Wasser zu reinigen. Ist der Einsatz einer Bürste notwendig, verwenden Sie nur eine weiche Bürste und reinigen Sie damit vorsichtig. Üben Sie dabei **KEINEN** Druck auf das Netz aus.
3. Vergewissern Sie sich nach der Reinigung, dass Ablauffilterteller und Filterabdeckung wieder korrekt sitzen und die obere Abdeckung sicher mit den Klammern befestigt wurde. Beide Klammern müssen so hineingedrückt werden, dass sie komplett im Gehäuse einrasten.

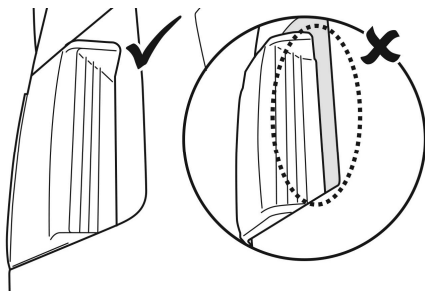

**VORSICHT!** Ersetzen Sie eine beschädigte Filterabdeckung sofort durch eine neue, bevor das Gerät erneut verwendet wird.

## **WARTUNG UND LAGERUNG**

### **HINWEIS:**

1. Während der Lagerung entlädt sich der Akku von selbst. Vergewissern Sie sich, dass der Akku vor Lagerung voll geladen ist.
  2. Sie müssen den Akku mindestens alle drei Monate aufladen, auch, wenn das Gerät nicht benutzt wird
- Trennen Sie den externen Netzadapter vom Netz und ziehen Sie dann das Ladekabel aus Adapter und Roboter.
  - Entfernen Sie etwaige Zubehörteile von dem Poolroboter. Falls nötig, spülen Poolroboter und Zubehörteile mit sauberem Wasser abspülen. Verwenden Sie dazu **KEINE** Reinigungsmittel.

- Achten Sie darauf, dass Wasser aus dem Roboter ablaufen kann.
- Reinigen Sie den Poolroboter und das Zubehör mit einem feuchten Tuch.
- Lagern Sie die Teile in einem gut belüfteten Raum geschützt vor Sonneneinstrahlung, Hitze- oder Feuerquellen und Poolchemikalien und außerhalb der Reichweite von Kindern. Die Raumtemperatur während der Lagerung sollte zwischen 10°C – 25°C liegen (50°F – 77°F). HINWEIS: Eine höhere Lagertemperatur kann die Lebensdauer des Akku verkürzen.

## **WARNUNG!**

- Versuchen Sie auf keinen Fall, den Poolroboter auseinanderzunehmen und Impeller, Motor, und Akku selbst auszutauschen.
- Um einen beschädigten Bodenschrubber auszuwechseln, drücken Sie ihn aus seiner Halterung und setzen einen neuen ein.

## **VORSICHT!**

- Zu starke Hitze kann den Akku beschädigen und die Lebensdauer des Roboters verkürzen.
- Wenden Sie sich an den Händler, um den Akku auszutauschen, wenn Sie Folgendes feststellen:
  - Akku erscheint beschädigt oder lädt nicht vollständig auf.
  - Die Betriebsdauer mit einer Batterieladung ist wesentlich verkürzt. Beobachten und notieren Sie die Betriebsdauer, wenn das Gerät die ersten Male benutzt wird (nach vollständigem Aufladen). Verwenden Sie diese Aufzeichnungen als Referenz zum Vergleich der Betriebsdauer bei älteren Akkus.
- Der Akku muss vor dem Entsorgen des Roboters entfernt werden.
- Bevor der Akku entfernt wird, muss das Gerät von der Stromversorgung getrennt werden.
- Der Akku muss im Einklang mit den im Verwendungsland geltenden Vorschriften entsorgt werden.

HINWEIS: Eine fehlerhafte Wartung kann die Lebensdauer des Akkus verkürzen und zur Verringerung der Akkudauer führen.

## **ENTSORGUNG DES AKKUS**

Ihr Poolsauger ist mit einem wartungsfreien, wiederaufladbaren Lithium-Ion-Akku ausgerüstet, der ordnungsgemäß entsorgt werden muss. Das Recycling ist vorgeschrieben; bitte fragen Sie Ihre lokale Behörde nach weiteren Informationen.

**WARNUNG!** Versuchen Sie nie, einen Akku auseinanderzunehmen.

- Entfernen Sie alle persönlichen Gegenstände wie Ringe, Armbänder, Ketten und Uhren, bevor Sie den Akku aus dem Poolroboter herausnehmen.
- Ein Akku kann einen Kurzschlussstrom auslösen, der hoch genug ist, um einen Ring (oder ähnliche Gegenstände) schmelzen zu lassen, was zu schweren Verbrennungen führen kann.
- Tragen Sie beim Entfernen des Akkus vollständigen Augenschutz, Handschuhe und Schutzkleidung.
- Vermeiden Sie eine Berührung aller Drähte gleichzeitig, und vermeiden Sie einen Kontakt zwischen den Drähten und anderen Metallgegenständen, weil dies zu Funken oder zu einem Kurzschluss des Akkus führen kann.
- Rauchen Sie in der Nähe des Akkus nicht und achten Sie darauf, dass es in der Nähe



- des Akkus oder des Poolroboters nicht zu Feuer oder Funkenflug kommt.
- Setzen Sie den Akku weder Feuer noch starker Hitze aus, da dies zu einer Explosion führen kann

### **VORSICHT!**

Sollte der Akku tropfen oder auslaufen, vermeiden Sie den Kontakt mit der austretenden Flüssigkeit und stecken Sie den Akku in einen Plastikbeutel.

- Kommt die austretende Flüssigkeit in Kontakt mit Haut oder Kleidung, waschen Sie sie sofort mit viel Seife und Wasser ab.
- Kommt die austretende Flüssigkeit in Kontakt mit den Augen, reiben Sie die Augen nicht, sondern spülen Sie sie sofort mindestens 15 Minuten lang mit fließend kaltem Wasser aus, ohne die Augen zu reiben. Suchen Sie so schnell wie möglich einen Arzt auf.

### Herausnehmen des Akkus (von einer befugten Fachkraft durchzuführen)

Empfohlene Werkzeuge (nicht mitgeliefert): Schraubenzieher.

1. Befolgen Sie die Anweisungen im Abschnitt „Leeren des Schmutzfachs“ zum Entfernen der oberen Abdeckung (werkseitig mit Schwenkkopf verbunden). Drehen Sie die Abdeckung um und lösen Sie den Schwenkkopf, indem Sie dessen Unterseite entgegen den Uhrzeigersinn drehen. Entfernen Sie den U-Ring des Schwenkkopfs.

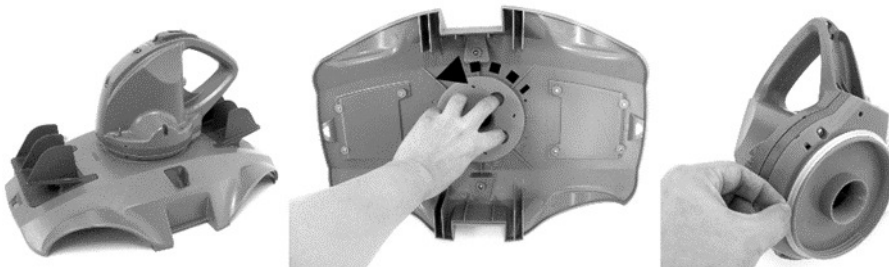

2. Lösen Sie mit dem Schraubenzieher die 4 Schrauben an der Unterseite des Schwenkkopfs, um die Platte zu entfernen. Mit dem Schraubenzieher alle Schrauben wie gezeigt lösen. Den Impeller entfernen und anschließend nach oben ziehen und entfernen, so dass der Kopf zugänglich ist.

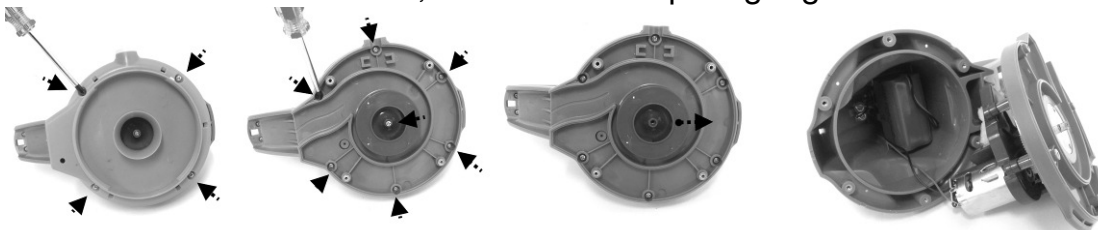

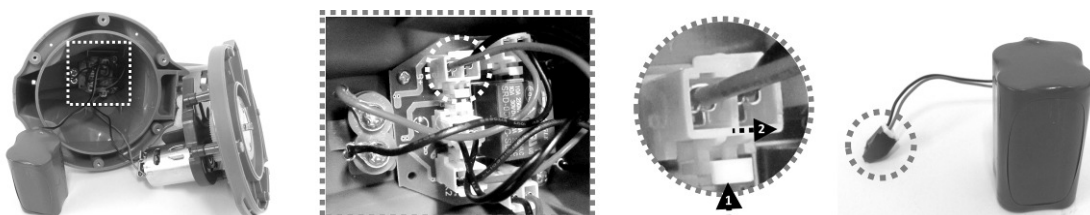

3. Akku herausnehmen, so dass PCBA zugänglich ist. Um die Anschlussdrähte vom Akku zu lösen, auf den Clip am Stecker drücken und dann herausziehen. HINWEIS: Umwickeln Sie den Stecker sofort mit Isolierband, um einen Kurzschluss durch einen Kontakt der beiden Drahtenden zu vermeiden



# STÖRUNGSBESEITIGUNG

Störung	Mögliche Ursache	Lösung
Der Poolroboter saugt den Schmutz nicht auf.	Akku ist zu schwach.	Roboter aufladen.
	Impeller ist blockiert	Schalten Sie den Poolroboter aus und prüfen Sie visuell an der Öffnung unter dem Schwenkkopf, ob der Impeller durch größere Schmutzteile blockiert ist. Falls notwendig fragen Sie Ihren Händler um Rat. <b>WARNUNG!</b> Bitte achten Sie darauf, dass der Poolroboter ausgeschaltet ist, wenn Wartungsarbeiten an dem Gerät durchgeführt werden.
	Saugdüse ist verstopft	Entfernen Sie die Fremdkörper aus der Saugdüse.
	Impeller ist kaputt	Bitte wenden Sie sich zum Austausch an Ihren Händler.
Roboter stoppt in der Mitte des Beckens, aber der Schwenkkopf dreht sich weiter	Schmutzfach ist voll	Reinigen Sie Schmutzfach und Filterabdeckung.
	Roboter wird von einem Hindernis oder großen Falten in der Poolfolie gestoppt.	Sicherstellen, dass der Reiniger nicht verstopft ist. Hindernis entfernen.
Roboter wird durch das Ansaugen vom Hauptabfluss im Beckenboden gestoppt.	Roboter wird durch das Ansaugen vom Hauptabfluss im Beckenboden gestoppt.	Schalten Sie die Filteranlage aus wie in der Anleitung beschrieben.
	Roboter wird durch das Ansaugen vom Hauptabfluss im Beckenboden gestoppt.	Schalten Sie die Filteranlage aus wie in der Anleitung beschrieben.
Roboter reinigt nicht den ganzen Beckenboden	Schmutzfach ist voll	Schmutzfach reinigen
	Akkudauer kürzer als erwartet	Schmutzfach/Filter reinigen und den Roboter erneut für 4,5- 5 Std. aufladen
	Bewegungsrichtung wird durch die von der Filteranlage verursachte Wasserzirkulation unterbrochen	Schalten Sie die Filteranlage aus wie in der Anleitung beschrieben.
	Rad ist blockiert	Rad auf Schmutz überprüfen und bei Bedarf reinigen.
	Position der Radachse ist nicht korrekt eingestellt. Stoßstange erforderlich.	Befolgen Sie die Anleitung zur Einstellung der Radachse und montieren Sie die Stoßstange.
	Der Roboter fährt an der Beckenwand eines runden Pools entlang.	Vergewissern Sie sich, dass die Stoßstange wie in der Anleitung beschrieben montiert wurde.
Roboter bewegt sich parallel zur Beckenwand.	Position der Radachse ist nicht richtig eingestellt/Stoßstange erforderlich.	Befolgen Sie die Anleitung zur Einstellung der Radachse und montieren Sie die Stoßstange.
Der Roboter ist an einer engen Stelle am Beckenboden eingeklemmt.	Es ist nicht genug Platz, damit der Roboter die Richtung wechseln kann.	Vergewissern Sie sich, dass die Stoßstange an beiden Enden des Roboters montiert wurde.
Roboter bewegt sich langsam oder überhaupt nicht.	Schmutzfach ist voll	Reinigen Sie Schmutzfach und Filterabdeckung.
	Saugdüse ist verstopft.	Entfernen Sie die Fremdkörper aus der Saugdüse.
	Filtersieb ist verstopft.	Spülen Sie das Filtersieb mit Wasser, um kleine Partikel zu entfernen. Muss das Filtersieb gebürstet werden, verwenden Sie eine weiche Bürste und reinigen Sie das Sieb vorsichtig.
	Impeller ist verklemmt.	Schalten Sie den Roboter aus und prüfen Sie über das Loch unter dem Schwenkkopf, ob der Impeller von großen Fremdkörpern blockiert wird. Wenden Sie sich erforderlichenfalls an Ihren Händler, um weitere Anweisungen zu erhalten. <b>WARNUNG!</b> Vergewissern Sie sich, dass der Roboter ausgeschaltet ist, bevor Wartungstätigkeiten durchgeführt werden.
Der Schwenkkopf dreht sich nicht oder nur sehr langsam.	Unterseite von Schwenkkopf ist blockiert.	Entfernen Sie im Schwenkkopf eingeklemmte Fremdkörper/Schmutz.

	Seitenklappe klappt nicht nach oben.	Entfernen Sie Fremdkörper/Schmutz an der Klappe. Prüfen Sie, dass sich beide Schwimmer an der Klappe befinden.
	Der U-Ring des Schwenkkopfs ist kaputt.	Setzen Sie einen neuen U-Ring ein. Wenden Sie sich wegen der entsprechenden Ersatzteile an Ihren Händler
	Grundplatte des Schwenkkopfes ist im Gewinde verkantet.	Lösen Sie die Platte vollständig und befestigen Sie sie wieder (nicht im Gewinde verkantet).
Schmutz fällt aus dem Roboter	Saugdüsenklappe (am Boden des Reinigers) ist beschädigt.	Die Saugdüsenklappe wirkt wie eine Tür, die verhindert, dass der Schmutz aus dem Filter herausfällt. Wenden Sie sich wegen der entsprechenden Ersatzteile und Anweisungen an Ihren Händler.
	Saugdüse durch Schmutz verstopft, sodass die Klappe nicht schließt.	Schmutz von der Saugdüse entfernen.
	Ablaufilterteller ist kaputt oder verrutscht	Vergewissern Sie sich, dass der Ablaufilterteller einwandfrei montiert ist und tauschen Sie ihn bei Bedarf aus.
Schmutz befindet sich außerhalb der Filterabdeckung	Sieb der Filterabdeckung ist beschädigt	Neue Filterabdeckung montieren. Wenden Sie sich wegen der entsprechenden Ersatzteile an Ihren Händler
Schwimmer sinkt	Schwimmer ist kaputt und es dringt Wasser ein	Neuen Schwimmer montieren. Wenden Sie sich wegen der entsprechenden Ersatzteile an Ihren Händler
Poolroboter kann nicht geladen bzw. erneut geladen werden	Akku ist beschädigt	Wenden Sie sich wegen einer neuen Akku-Batterie an Ihren Händler. <b>WARNUNG!</b> Roboter NIE selbst öffnen und Akku NICHT selbst auswechseln. Dies kann schwere bis tödliche Verletzungen zur Folge haben, und die Garantie für das Gerät erlischt in einem solchen Fall.
	Das Ladekabel ist nicht korrekt mit Adapter und Roboter verbunden.	Vergewissern Sie sich, dass das Ladekabel korrekt mit den Adapter und dem Roboter verbunden ist. Siehe Betriebsanleitung.
	Der externe Adapter ist kaputt.	Wenden Sie sich wegen eines neuen Teils an Ihren Händler. <b>WARNUNG!</b> Wird ein falscher Netzadapter verwendet, kann das zu Schäden an dem Poolsauger und/oder der Batterie führen und lässt die Gewährleistung erlöschen.
<b>Umweltprogramme, WEEE-Richtlinie der EU</b>		
	Bitte respektieren Sie die geltenden EU-Vorschriften und helfen Sie beim Umweltschutz mit. Bringen Sie nicht mehr funktionierende Elektrogeräte zu einer Stelle, die von Ihrer Gemeinde für die Rücknahme solcher Geräte vorgesehen ist und die elektrische und elektronische Geräte ordnungsgemäß recycelt. Entsorgen Sie diese Geräte nicht mit dem Restabfall. Bei Geräten, die herausnehmbare Batterien / Akkus enthalten, entfernen Sie vor der Entsorgung bitte erst die Batterien.	
	© 2018 Kokido Development Ltd. 18009028 Alle Rechte vorbehalten. Ohne die vorherige schriftliche Genehmigung der Kokido Development Ltd. darf dieses Dokument weder ganz noch in Teilen vervielfältigt oder in anderer Weise übertragen werden, gleich ob durch elektronische oder mechanische Verfahren oder durch Photokopie, Tonaufnahmen oder andere Verfahren. (V1)	

Wird eine Kopie dieser Anleitung benötigt, wenden Sie sich bitte an unseren Kundendienst unter folgender E-Mail-Adresse: [customerservice@kokido.com](mailto:customerservice@kokido.com)

## BEDIENUNGSANLEITUNG GUT AUFBEWAHREN

Hersteller: Kokido Development Limited. Unit 1319, Sunbeam Centre, 27 Shing Yip Street, Kwun Tong, Kowloon, HK







- (GB) We reserve the right to change all or part of the features of the articles or contents of this document, without prior notice.  
International patents pending
- (FR) Nous nous réservons le droit de modifier tout ou partie des caractéristiques des articles ou des contenus de ce document, sans notification préalable.  
Brevets internationaux en attente
- (ES) Nos reservamos el derecho de modificar la totalidad o parte de las características de los artículos o contenidos de este documento sin aviso previo.  
Patentes Internacionales pendientes
- (NL) Wij behouden ons het recht voor om zonder voorafgaande kennisgeving de artikelen of de inhoud van dit document te wijzigen.  
In afwachting van internationale patenten
- (IT) Ci riserviamo il diritto di modificare integralmente o parzialmente le caratteristiche degli articoli o del contenuto del presente documento senza preavviso.  
Patenti internazionali in attesa
- (DE) Wir behalten uns das Recht vor, die Eigenschaften der Artikel oder den Inhalt dieses Artikels ohne vorherige Ankündigung ganz oder teilweise zu ändern.  
International zum Patent angemeldet.

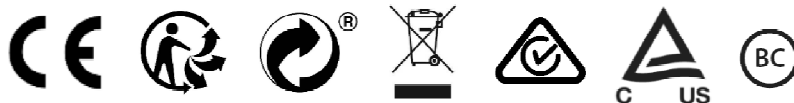

Manufacturer/Fabricant/Fabricante/Fabrikant/Fabbricante/Hersteller:  
Kokido Development Limited.  
Unit 1319, Sunbeam Centre, 27 Shing Yip Street, Kwun Tong, Kowloon, HK